

The Collection

2025.2

_Contract

BENVENUTI NEL MONDO CONTRACT DOVE FUNZIONALITÀ, ESTETICA E VERSATILITÀ SI INCONTRANO NELLA NOSTRA COLLEZIONE. UN'AMPIA SELEZIONE PROGETTATA PER RISPONDERE ALLE ESIGENZE DI AMBIENTI PROFESSIONALI, SPAZI COLLETTIVI, HOSPITALITY E RISTORAZIONE. MATERIALI DI ALTA QUALITÀ, COMFORT ERGONOMICO E DESIGN INNOVATIVO RENDONO OGNI PRODOTTO UN PERFETTO EQUILIBRIO TRA STILE E PRATICITÀ.

INDICE PER FAMIGLIE



SARTORIA
Pag. 10/35



TESSUTI DA SARTORIA
Pag. 36/43



PANCHE IMBOTTITE
Pag. 44/49



DIVANI LOUNGE
Pag. 51/55



LOUNGE
Pag. 56/63



POLTRONCINE E SEDIE IMBOTTITE
Pag. 64/125



SEDIE E POLTRONCINE MODERNE LEGNO
Pag. 126/161



SEDIE INDUSTRIAL
Pag. 162/171



SEDIE INDUSTRIAL LEGNO | COUNTRY | ETNICO
Pag. 172/189



SEDIE NORD STYLE
Pag. 190/193



SEDIE POLIPROPILENE METALLO
Pag. 194/201



SEDIE POLIPROPILENE
Pag. 202/233



SEDIE POLICARBONATO TRASPARENTE
Pag. 234/241



SGABELLI (POMPA A GAS - 4 GAMBE H. 75/80)
Pag. 242/283



TAVOLI 4G CONTRACT
Pag. 284/285



BASI INDOOR
Pag. 286/297



SOFÀ | BED | LOUNGE OUTDOOR
Pag. 344/381



BASI OUTDOOR
Pag. 382/387



PIANI INDOOR
Pag. 298/311



MOBILI DI SERVIZIO PER RISTORAZIONE
Pag. 312/321



PIANO OUTDOOR
Pag. 388/393



TAVOLI OUTDOOR
Pag. 394/396



PERGOLA
Pag. 322/323



OMBRELLONI
Pag. 324/329



SEDIE E POLTRONCINE OUTDOOR
Pag. 397/443



BANQUETING
Pag. 414/415



COMPLEMENTI OUTDOOR
Pag. 330/337



IL TEAK | SOFÀ ETNICI
Pag. 338/343



TAVOLI | SCRIVANIE | SEDUTE UFFICIO (DIREZIONE / OPERATIVA)
Pag. 444/495



ATTESA | CONFERENZA | SEDIE PIEGHEVOLI
Pag. 496/513

SARTORIA D'ARREDO: RIVESTIMENTI SU MISURA E ARTIGIANALITÀ

La nostra tappezzeria interna offre soluzioni su misura per l'arredamento, con rivestimenti esclusivi realizzati artigianalmente. Utilizziamo tessuti di alta qualità, a campionario o forniti dal cliente.

TEMPI 30/40 GG. - NO PROMO

Campionando n. 8 pezzi con la consegna verrà data la mazzetta stoffe per questa famiglia

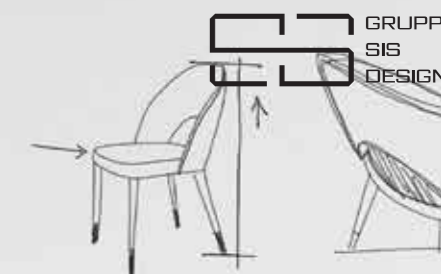

Art. 304

Lulù Sartoria



La sedia Lulù offre un'opportunità unica di personalizzazione per adattarsi perfettamente a qualsiasi ambiente. La struttura solida si completa con gambe in diverse finiture, come il nero verniciato o l'ottone lucido galvanico, per un tocco raffinato.

STRUTTURA METALLO	COLORE Nera	OPZIONE Ottone galvanico lucido / Bronzo + € 12,00
-----------------------------	-----------------------	--

TEMPI DI CONSEGNA 30/40 GG.

Stoffa di serie - pag. 106

CODICE 00218	SARTORIA - SEDILE E SCHIENALE Stoffa cliente - tap. la seggiola (1,5 mt)
CODICE 00250	SARTORIA - SEDILE E SCHIENALE CAT. B
CODICE 00289	SARTORIA - SEDILE E SCHIENALE Aquaclean - CAT. C

Rifinitura PIPING



Lulù Stool Sartoria



Lo sgabello Lulù offre un'opportunità unica di personalizzazione per adattarsi perfettamente a qualsiasi ambiente. La struttura solida si completa nero verniciato.

STRUTTURA METALLO	COLORE Nera	No Ottone galvanico lucido No Bronzo
-----------------------------	-----------------------	---

TEMPI DI CONSEGNA 30/40 GG.

Stoffa di serie - pag. 254



Rifinitura PIPING

Art. 506/6 H65

CODICE 00248	SARTORIA - SEDILE E SCHIENALE Stoffa cliente - tap. la seggiola (1,5 mt)
CODICE 00280	SARTORIA - SEDILE E SCHIENALE CAT. B
CODICE 00319	SARTORIA - SEDILE E SCHIENALE Aquaclean - CAT. C

Art. 506/8 H80

CODICE 00260	SARTORIA - SEDILE E SCHIENALE Stoffa cliente - tap. la seggiola (1,5 mt)
CODICE 00292	SARTORIA - SEDILE E SCHIENALE CAT. B
CODICE 00331	SARTORIA - SEDILE E SCHIENALE Aquaclean - CAT. C

Art. 208

Opera Sartoria

Opera Stool Sartoria



La sedia e lo sgabello Opera Custom sono un pezzo d'arredo elegante e personalizzabile. Caratterizzati da una cucitura con piping, aggiungono un tocco di classe e attenzione ai dettagli. I piedini in ottone satinato non solo conferiscono un aspetto lussuoso, ma garantiscono anche stabilità e resistenza.

STRUTTURA	COLORE	PIEDINO	STRUTTURA	COLORE	PIEDINO
METALLO	Nera	Ottone galvanico satinato	METALLO	Nera	Ottone galvanico satinato
TEMPI DI CONSEGNA 30/40 GG. Stoffa di serie - pag. 98			TEMPI DI CONSEGNA 30/40 GG. Stoffa di serie - pag. 250		
			Art. 568/6 H65 CODICE 00348 SARTORIA - SEDILE E SCHIENALE Stoffa cliente - tap. la seggiola (1,5 mt)		
			CODICE 00382 SARTORIA - SEDILE E SCHIENALE CAT. B Art. 568/7 H75		
			CODICE 00358 SARTORIA - SEDILE E SCHIENALE Stoffa cliente - tap. la seggiola (1,5 mt)		
CODICE 00320 SARTORIA - SEDILE E SCHIENALE Stoffa cliente - tap. la seggiola (1,5 mt)			CODICE 00392 SARTORIA - SEDILE E SCHIENALE CAT. B		
CODICE 00360 SARTORIA - SEDILE E SCHIENALE CAT. B					

Art. 208

Art. 270

Frida Sartoria



Frida, con le sue linee essenziali e le gambe in metallo nero, rappresenta la scelta ideale per chi desidera un complemento d'arredo dal design contemporaneo e minimalista. La struttura leggera, insieme al rivestimento personalizzabile, la rende perfetta per qualsiasi ambiente.

STRUTTURA	COLORE	STRUTTURA	COLORE
METALLO	Nera	METALLO	Nera
TEMPI DI CONSEGNA 30/40 GG. Stoffa di serie - pag. 96		TEMPI DI CONSEGNA 30/40 GG.	
		Disponibili da Marzo 2025	
		CODICE 00218 SARTORIA - SEDILE E SCHIENALE Stoffa cliente - tap. la seggiola (1,5 mt)	CODICE 00248 SARTORIA - SEDILE E SCHIENALE Stoffa cliente - tap. la seggiola (1,5 mt)
CODICE 00250 SARTORIA - SEDILE E SCHIENALE CAT. B			CODICE 00280 SARTORIA - SEDILE E SCHIENALE CAT. B
CODICE 00289 SARTORIA - SEDILE E SCHIENALE Aquaclean - CAT. C			CODICE 00319 SARTORIA - SEDILE E SCHIENALE Aquaclean - CAT. C

Art. 206

Zara Sartoria



La sedia Zara Custom è un elegante pezzo d'arredo che unisce stile e comfort. Caratterizzata da un'imbottitura trapuntata, offre un'accoglienza morbida e raffinata, ideale per ogni ambiente. La possibilità di personalizzazione consente di scegliere tra diverse finiture e colori, permettendo di adattare la sedia a vari stili d'arredo.

STRUTTURA METALLO	COLORE Nera
-----------------------------	-----------------------

TEMPI DI CONSEGNA 30/40 GG.

Stoffa di serie - pag. 94

CODICE 00218	SARTORIA - SEDILE E SCHIENALE Stoffa cliente - tap. la seggiola (1,5 mt)
CODICE 00250	SARTORIA - SEDILE E SCHIENALE CAT. B
CODICE 00289	SARTORIA - SEDILE E SCHIENALE AquaClean - CAT. C



Art. 210

Norway Sartoria



La sedia Norway Custom è un'opzione versatile e personalizzabile che unisce design moderno e comfort. Realizzabile in una vasta gamma di materiali e colori, questa sedia può essere adattata per soddisfare le specifiche esigenze di ogni ambiente. La sua struttura solida e il sedile accogliente garantiscono un supporto ottimale.

STRUTTURA METALLO	COLORE Nera
-----------------------------	-----------------------

TEMPI DI CONSEGNA 30/40 GG.

Stoffa di serie - pag. 84

SCHIENALE LISCIO + € 20,00 listino schienale trapuntato

SARTORIA - SEDILE E SCHIENALE Stoffa cliente - tap. la seggiola (1,5 mt)	CODICE 00265
SARTORIA - SEDILE E SCHIENALE CAT. B	CODICE 00297
SARTORIA - SEDILE E SCHIENALE AquaClean - CAT. C	CODICE 00336

Art. 510/... **Norway Stool Sartoria**

SCHIENALE LISCIO + € 20,00 listino schienale trapuntato

Stoffa di serie - pag. 252

SLITTA H65 Art 510/1	4 GAMBE H65 Art 510/2	4 GAMBE H80 Art 510/3
CODICE 00286	CODICE 00313	CODICE 00326
CODICE 00318	CODICE 00345	CODICE 00358
CODICE 00357	CODICE 00384	CODICE 00397



Art. 382

Juliette Sartoria



Juliette Stool



La sedia e lo sgabello Juliette si distinguono per la struttura in metallo verniciato Nero Lamborghini, che le conferisce un aspetto elegante e contemporaneo. Il rivestimento è completamente personalizzabile, permettendo di adattarli alle specifiche esigenze di stile e design.

STRUTTURA METALLO	COLORE Nera	STRUTTURA METALLO	COLORE Nera	582/8 H80 + € 10,00
-----------------------------	-----------------------	-----------------------------	-----------------------	-------------------------------

TEMPI DI CONSEGNA 30/40 GG.

Stoffa di serie - pag. 112



TEMPI DI CONSEGNA 30/40 GG.

Stoffa di serie - pag. 256



PER GROSSE QUANTITÀ QUOTAZIONE SPECIFICA

CODICE 00250	SARTORIA - SEDILE E SCHIENALE Stoffa cliente - tap. la seggiola (1,5 mt)	CODICE 00340	SARTORIA - SEDILE E SCHIENALE Stoffa cliente - tap. la seggiola (1,5 mt)
CODICE 00274	SARTORIA - SEDILE E SCHIENALE CAT. B	CODICE 00358	SARTORIA - SEDILE E SCHIENALE CAT. B
CODICE 00307	SARTORIA - SEDILE E SCHIENALE AquaClean - CAT. C	CODICE 00378	SARTORIA - SEDILE E SCHIENALE AquaClean - CAT. C

Art. 582/6 **H65**

Art. 217

Ginger Sartoria



Ginger Stool



La sedia e lo sgabello Ginger Custom offrono un'esperienza completamente personalizzata. La struttura solida e la seduta confortevole si combinano con la libertà di scegliere il materiale ideale, garantendo un arredo che riflette appieno la tua personalità.

CUSTOM - SEDILE E SCHIENALE Stoffa cliente - tap. la seggiola (0,8 mt)	CUSTOM - SEDILE E SCHIENALE Stoffa cliente - tap. la seggiola (0,8 mt)	517/8 H80 + € 21,00 (no ottone)
--	--	---

TEMPI DI CONSEGNA 30/40 GG.

Stoffa di serie - pag. 108



TEMPI DI CONSEGNA 30/40 GG.

Stoffa di serie - pag. 258



PER GROSSE QUANTITÀ QUOTAZIONE SPECIFICA

CODICE 00306	STRUTTURA METALLO	COLORE Nero	CODICE 00361	STRUTTURA METALLO	COLORE Nero
CODICE 00380	STRUTTURA OTTONE GALVANICO	COLORE Lucido	CODICE 00451	STRUTTURA OTTONE GALVANICO	COLORE Lucido

Art. 517/6 **H65**

Art. 240

Sinfonia Sartoria



La sedia Sinfonia Custom è un elemento d'arredo versatile e personalizzabile, progettata per adattarsi a qualsiasi ambiente con stile. La seduta è rivestita con tessuti personalizzati, offrendo la possibilità di scegliere materiali e colori che meglio si adattano al tuo gusto e all'arredamento esistente.

STRUTTURA METALLO	COLORE Nera
-----------------------------	-----------------------

TEMPI DI CONSEGNA 30/40 GG.

Stoffa di serie - pag. 86

CODICE 00268	SARTORIA - SEDILE E SCHIENALE Stoffa cliente - tap. la seggiola (1,5 mt)
CODICE 00301	SARTORIA - SEDILE E SCHIENALE CAT. B
CODICE 00340	SARTORIA - SEDILE E SCHIENALE Aquaclean - CAT. C



Art. 253

Carnaby 4G Sartoria



La sedia Carnaby con struttura a 4 gambe in metallo verniciato nero offre un design moderno e personalizzabile. La solida struttura conferisce stabilità, mentre i sedili possono essere realizzati su misura, scegliendo tra una varietà di materiali e finiture per adattarsi perfettamente a qualsiasi ambiente.

STRUTTURA METALLO	COLORE Nera
-----------------------------	-----------------------

TEMPI DI CONSEGNA 30/40 GG.

Stoffa di serie - pag. 81

CODICE 00278	SARTORIA - SEDILE E SCHIENALE Stoffa cliente - tap. la seggiola (1,5 mt)
CODICE 00310	SARTORIA - SEDILE E SCHIENALE CAT. B
CODICE 00349	SARTORIA - SEDILE E SCHIENALE Aquaclean - CAT. C

Art. 215

Hellen Plus Sartoria



TEMPI DI CONSEGNA 30/40 GG.

Stoffa di serie - pag. 116



CUSTOMIZZABILE stoffa CAT B
minimo 60 pz.

Supplemento gomma ignifuga + € 15,00
Supplemento velluto ignifugo + € 20,00

CODICE 00167	SARTORIA - SEDILE E SCHIENALE Stoffa cliente - tap. la seggiola (1 mt)
CODICE 00197	SARTORIA - SEDILE E SCHIENALE CAT. B



Art. 219

Cloe Plus Sartoria



TEMPI DI CONSEGNA 30/40 GG.

Stoffa di serie - pag. 120



CUSTOMIZZABILE stoffa CAT B
A richiesta con gambe verniciate (non ricoperte)
minimo 60 pz.

Supplemento gomma ignifuga + € 15,00
Supplemento velluto ignifugo + € 20,00

CODICE 00158	SARTORIA - SEDILE E SCHIENALE Stoffa cliente - tap. la seggiola (1 mt) con gambe rivestite 1,10 mt
CODICE 00188	SARTORIA - SEDILE E SCHIENALE CAT. B



Gamba verniciata

Art. 380

Pigalle Uno Sartoria



Art. 381

Pigalle Due Sartoria



Art. 264

Penelope Sartoria



Le Pigalle Custom sono un'opzione versatile e personalizzabile che uniscono comfort e design sofisticato. Con linee eleganti e un'imbottitura accogliente, possono essere adattate a diverse esigenze estetiche grazie a una vasta scelta di materiali e colori.

La poltroncina Penelope Custom è un complemento d'arredo che unisce eleganza e funzionalità. La sua solida struttura e il design ricercato offrono una seduta confortevole e accogliente, resa ancor più piacevole dall'imbottitura di alta qualità.

STRUTTURA METALLO	COLORE Nera	OPZIONE Verniciata bronzo + € 12,00
-----------------------------	-----------------------	---

TEMPI DI CONSEGNA 30/40 GG.

Stoffa di serie - pag. 72



CUSTOM

STRUTTURA METALLO	COLORE Nera	OPZIONE Verniciata bronzo + € 12,00
-----------------------------	-----------------------	---

TEMPI DI CONSEGNA 30/40 GG.



CUSTOM

CODICE 00220	SARTORIA - SEDILE E SCHIENALE Stoffa cliente - tap. la seggiola (1,5 mt)
CODICE 00290	SARTORIA - SEDILE E SCHIENALE CAT. B
CODICE 00330	SARTORIA - SEDILE E SCHIENALE Aquaclean - CAT. C

CODICE 00235	SARTORIA - SEDILE E SCHIENALE Stoffa cliente - tap. la seggiola (1,5 mt)
CODICE 00305	SARTORIA - SEDILE E SCHIENALE CAT. B
CODICE 00345	SARTORIA - SEDILE E SCHIENALE Aquaclean - CAT. C

STRUTTURA METALLO	COLORE Nera	
-----------------------------	-----------------------	--

TEMPI DI CONSEGNA 30/40 GG.

CODICE 00298	SARTORIA - SEDILE E SCHIENALE Stoffa cliente - tap. la seggiola (1,4 mt)
CODICE 00338	SARTORIA - SEDILE E SCHIENALE CAT. B
CODICE 00378	SARTORIA - SEDILE E SCHIENALE Aquaclean - CAT. C

Stoffa di serie - pag. 68

Art. 211/CS

Cabiria 4G Sartoria



La poltroncina Cabiria offre un design elegante e moderno, con 4 gambe verniciate in nero che assicurano stabilità e un tocco contemporaneo. Cabiria è disponibile anche in versioni personalizzabili per adattarsi perfettamente alle tue esigenze di arredo.

STRUTTURA METALLO	COLORE Nera
-----------------------------	-----------------------

TEMPI DI CONSEGNA 30/40 GG.

Stoffa di serie - pag. 64

CODICE 00359	SARTORIA - SEDILE E SCHIENALE Stoffa cliente - tap. la seggiola (1,5 mt)
CODICE 00391	SARTORIA - SEDILE E SCHIENALE CAT. B
CODICE 00430	SARTORIA - SEDILE E SCHIENALE Aquaclean - CAT. C



Art. 378

Moon Sartoria



La poltroncina Moon Custom rappresenta un equilibrio perfetto tra eleganza e versatilità, disponibile con gambe cromate o nere per adattarsi a diversi stili d'arredo. La seduta, rivestita in tessuti personalizzati, offre un'ampia scelta di colori e texture per un look su misura, permettendo di integrarsi facilmente in vari contesti.

STRUTTURA METALLO	COLORE Nera - Cromata
-----------------------------	---------------------------------

TEMPI DI CONSEGNA 30/40 GG.

Stoffa di serie - pag. 79

SCocca SCHIUMATO

CODICE 00470	SARTORIA - SEDILE E SCHIENALE Stoffa cliente - tap. la seggiola (1,5 mt)
CODICE 00520	SARTORIA - SEDILE E SCHIENALE CAT. B



Art. 327 **Lynne**

ORDINE MINIMO 30 PZ. - TEMPI CIRCA 40 GG. con acconto

PRODOTTO ARTIGIANALE
L 58 | P 56 | HS 46 | HT 81

STOFFA CUSTOM CAT. B (VEDI VOLUME 2/3)

STRUTTURA VERNICIATA: NERA - BIANCA
STRUTTURA OTTONE GALVANICO LUCIDO

COD. 00392
COD. 00456

OTTONE
GALVANICO LUCIDO

CUSTOMIZZABILE

Art. 329 **Vassily**

NB: ordine min 30 pz. con acconto
TEMPI CIRCA 40/50 GG.

PRODOTTO ARTIGIANALE
L 58 | P 50 | HS 45 | HB 58 | HT 82

STRUTTURA METALLO VERNICIATA:
NERA - ANTRACITE - BIANCA - CHAMPAGNE

STOFFA CUSTOM CAT. B (VEDI VOLUME 2/3)
ECOPELLE - VELLUTO
FAST CLEAN - TESSUTO BOUCLÉ

COD. 00258

STOFFA CLIENTE
TESSUTO CLIENTE (1 MT)

COD. 00229

CUSTOMIZZABILE



Art. 148

Amanda Sartoria



La sedia Amanda Custom è un pezzo d'arredo dal design accattivante, pensato per combinare stile e funzionalità. Le gambe sono realizzate in rovere massello tinto, garantendo robustezza e un tocco di eleganza naturale. Questa sedia si distingue per la sua versatilità, ideale per arricchire sia spazi moderni che più classici, offrendo comfort e raffinatezza.

STRUTTURA ROVERE MASSELLO	COLORE Noce canaletto - Rovere naturale - Anilina nera
-------------------------------------	--

TEMPI DI CONSEGNA 30/40 GG.

Stoffa di serie - pag. 132

DANUBIO collection stoffe vedi pag

PER GROSSE QUANTITÀ QUOTAZIONE SPECIFICA

CODICE 00332	SARTORIA - SEDILE E SCHIENALE Stoffa cliente - tap. la seggiola (1,5 mt)
CODICE 00380	SARTORIA - SEDILE E SCHIENALE CAT. B



Art. 150

Brunilde Sartoria



La poltroncina Brunilde Custom è un modello elegante e versatile, disponibile con diversi rivestimenti per la seduta, pensati per soddisfare gusti e necessità differenti. Puoi scegliere tra vari tessuti personalizzati in colore e texture.

STRUTTURA ROVERE MASSELLO	COLORE Noce canaletto - Rovere naturale - Anilina nera
-------------------------------------	--

TEMPI DI CONSEGNA 30/40 GG.

Stoffa di serie - pag. 138

DANUBIO collection stoffe vedi pag

PER GROSSE QUANTITÀ QUOTAZIONE SPECIFICA

CODICE 00380	SARTORIA - SEDILE E SCHIENALE Stoffa cliente - tap. la seggiola (1,5 mt)
CODICE 00440	SARTORIA - SEDILE E SCHIENALE CAT. B



Con foro
+ € .18 da listino

Art. 250

Diva Sartoria



La sedia Diva è un elegante complemento d'arredo, dotata di gambe in frassino massello tinto noce medio, che donano calore e raffinatezza. Il sedile, rivestito in tessuti personalizzati, permette di scegliere tra una vasta gamma di colori e texture per un look su misura.

STRUTTURA LEGNO MASSELLO	COLORE Noce medio
------------------------------------	-----------------------------

TEMPI DI CONSEGNA 30/40 GG.

Stoffa di serie - pag. 128

CODICE 00348	SARTORIA - SEDILE E SCHIENALE Stoffa cliente - tap. la seggiola (1,5 mt)
------------------------	--

CODICE 00387	SARTORIA - SEDILE E SCHIENALE CAT. B
------------------------	--



Art. 130

Finland Sartoria



La sedia Finland è caratterizzata da gambe in legno massello, disponibili nelle finiture tinto naturale o noce medio, che esaltano la bellezza naturale delle venature del legno. Il sedile, rivestito in tessuti personalizzati, offre la possibilità di scegliere tra diverse texture e colori, garantendo comfort ottimale e uno stile su misura.

STRUTTURA LEGNO MASSELLO	COLORE Naturale - Noce medio
------------------------------------	--

TEMPI DI CONSEGNA 30/40 GG.

Stoffa di serie - pag. 126

CODICE 00265	SARTORIA - SEDILE E SCHIENALE Stoffa cliente - tap. la seggiola (1,3 mt)
------------------------	--

CODICE 00297	SARTORIA - SEDILE E SCHIENALE CAT. B
------------------------	--

CODICE 00336	SARTORIA - SEDILE E SCHIENALE Aquadclean - CAT. C
------------------------	---

Art. 561/6 **H65**
Erik Sartoria



Lo sgabello Erik presenta una solida struttura in metallo, che assicura stabilità e un tocco di eleganza. La seduta, comoda e imbottita, è rivestita in tessuti personalizzati.

STRUTTURA METALLO	COLORE Cromata	SEDILE Schiumato
-----------------------------	--------------------------	----------------------------

TEMPI DI CONSEGNA 30/40 GG.

Stoffa di serie - pag. 260



CODICE 00388	SARTORIA - SEDILE E SCHIENALE Stoffa cliente - tap. la seggiola (1 mt)
------------------------	--

CODICE 00408	SARTORIA - SEDILE E SCHIENALE CAT. B
------------------------	--

CODICE 00428	SARTORIA - SEDILE E SCHIENALE Aquadclean - CAT. C
------------------------	---

Art. 557/6 **H65**
Prisma Sartoria



Lo sgabello Prisma rappresenta un perfetto connubio tra design moderno e minimalista. Leggero e robusto, lo sgabello Prisma, offre uno stile impeccabile.

STRUTTURA METALLO	COLORE Cromata - Nera - Titanio
-----------------------------	---

TEMPI DI CONSEGNA 30/40 GG.

Stoffa di serie - pag. 261



CODICE 00329	SARTORIA - SEDILE E SCHIENALE Stoffa cliente - tap. la seggiola (1 mt)
------------------------	--

CODICE 00339	SARTORIA - SEDILE E SCHIENALE CAT. B
------------------------	--

CODICE 00354	SARTORIA - SEDILE E SCHIENALE Aquadclean - CAT. C
------------------------	---

Art. 575
Maxim Sartoria



Lo sgabello Maxim è un elemento d'arredo elegante e funzionale, dotato di una solida struttura in metallo. Il sedile, comodo e imbottito, è rivestito in tessuti personalizzati, offrendo un'ampia scelta di colori.

STRUTTURA METALLO	COLORE Cromata	SEDILE Schiumato
-----------------------------	--------------------------	----------------------------

TEMPI DI CONSEGNA 30/40 GG.

Stoffa di serie - pag. 242



CODICE 00508	SARTORIA - SEDILE E SCHIENALE Stoffa cliente - tap. la seggiola (1 mt)
------------------------	--

CODICE 00536	SARTORIA - SEDILE E SCHIENALE CAT. B
------------------------	--

CODICE 00556	SARTORIA - SEDILE E SCHIENALE Aquadclean - CAT. C
------------------------	---

Art. 574
Jazz Sartoria



Lo sgabello Jazz è progettato per offrire una seduta ergonomica che segue le curve naturali del corpo, garantendo il massimo comfort per clienti e ospiti.

STRUTTURA METALLO	COLORE Cromata
-----------------------------	--------------------------

TEMPI DI CONSEGNA 30/40 GG.

Stoffa di serie - pag. 245



CODICE 00248	SARTORIA - SEDILE E SCHIENALE Stoffa cliente - tap. la seggiola (1 mt)
------------------------	--

CODICE 00278	SARTORIA - SEDILE E SCHIENALE CAT. B
------------------------	--

CODICE 00308	SARTORIA - SEDILE E SCHIENALE Aquadclean - CAT. C
------------------------	---

Tessuto New Life CAT. B

Il tessuto ricavato da plastiche riciclate.
Un metro lineare di tessuto è ottenuto riciclando
37 bottiglie in PET con un processo di produzione
che ha un basso impatto ambientale.

Non ignifugo



RESISTENTE
ALL'ACQUA



MATERIALE
RICICLATO



scansiona i QRcode
e visualizza le particolarità
di questo tessuto

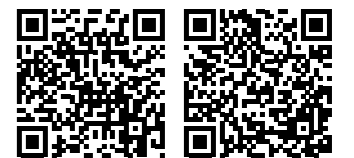

Tortora 11

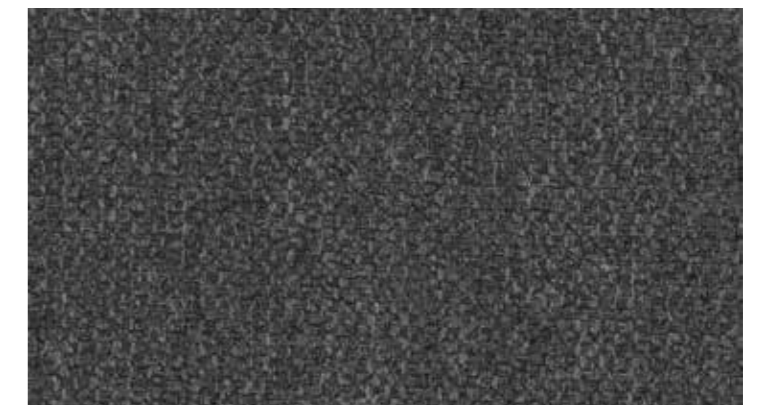

Antracite 95



Mandarino 53



Salvia 36

Ecopelle Evo ignifuga CAT. B

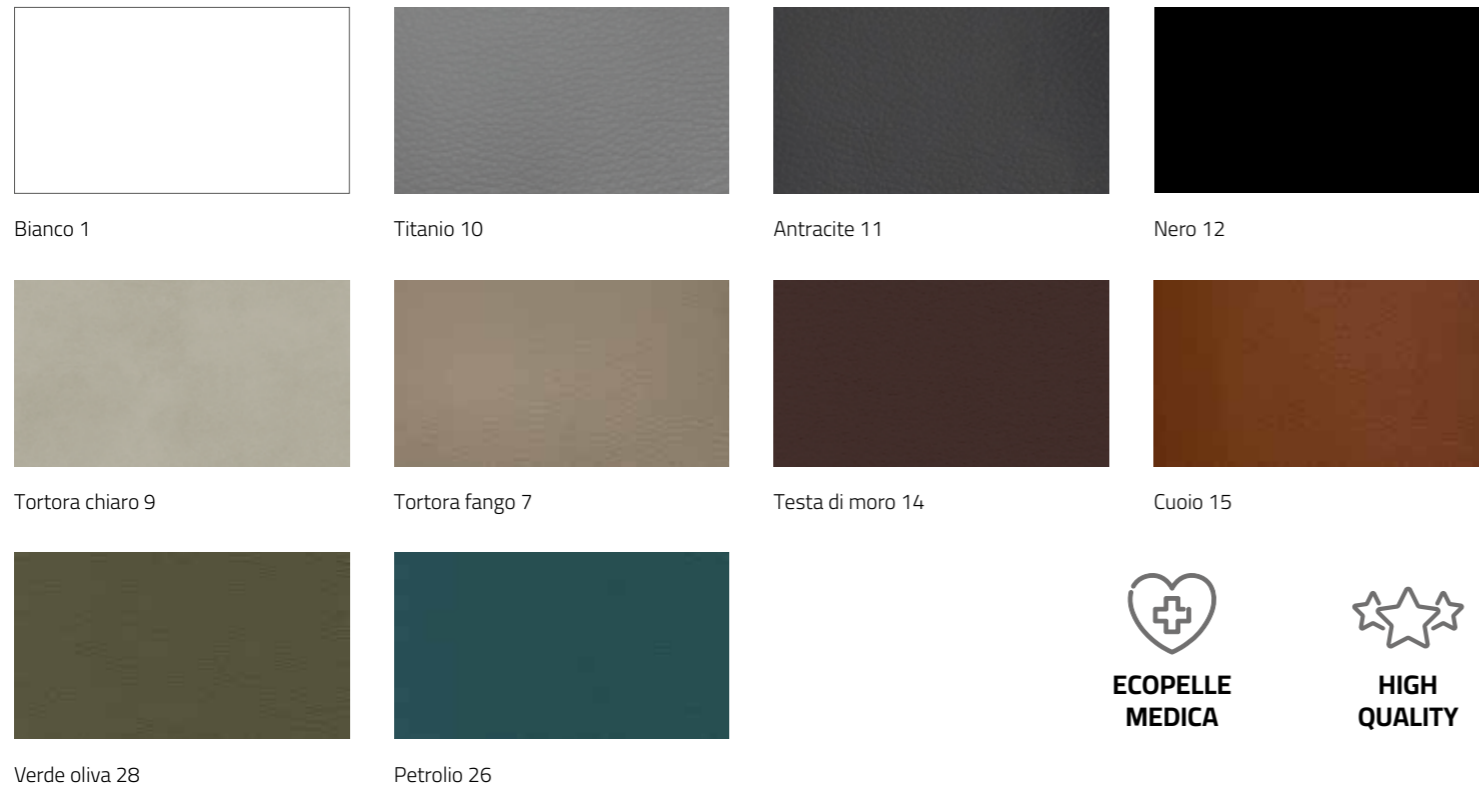

L'ecopelle nei colori chiari potrebbe macchiarsi a contatto con indumenti non trattati (es. jeans). Per la pulizia dei prodotti utilizzare solo acqua tiepida e un panno morbido in microfibra. Non usare solventi o prodotti aggressivi.

Ecopelle Nabuk CAT. B



(supporto cotone - PVC 69% - Martindale 51.200 Dry) PRODOTTI SENZA FTALATI - MADE IN ITALY

Velluto antimacchia CAT. B

Antimuffa, traspirante, idrorepellente, irrestringibile

Non ignifugo

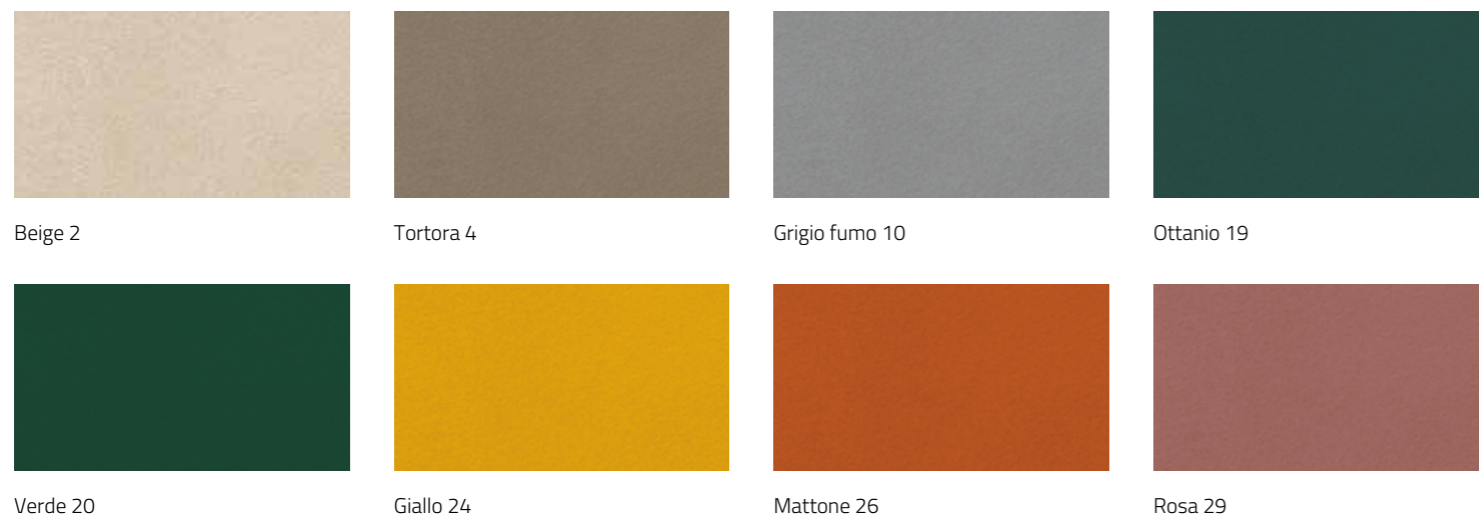

Il velluto potrebbe presentare effetti che non sono da considerare difettosità in quanto caratteristiche della composizione e del tipo di lavorazione: effetto a macchia o mazzatura, effetto chiaro/scuro, effetto impronta.

Ecopelle Squalo CAT. B

Effetto pelle animale anticato

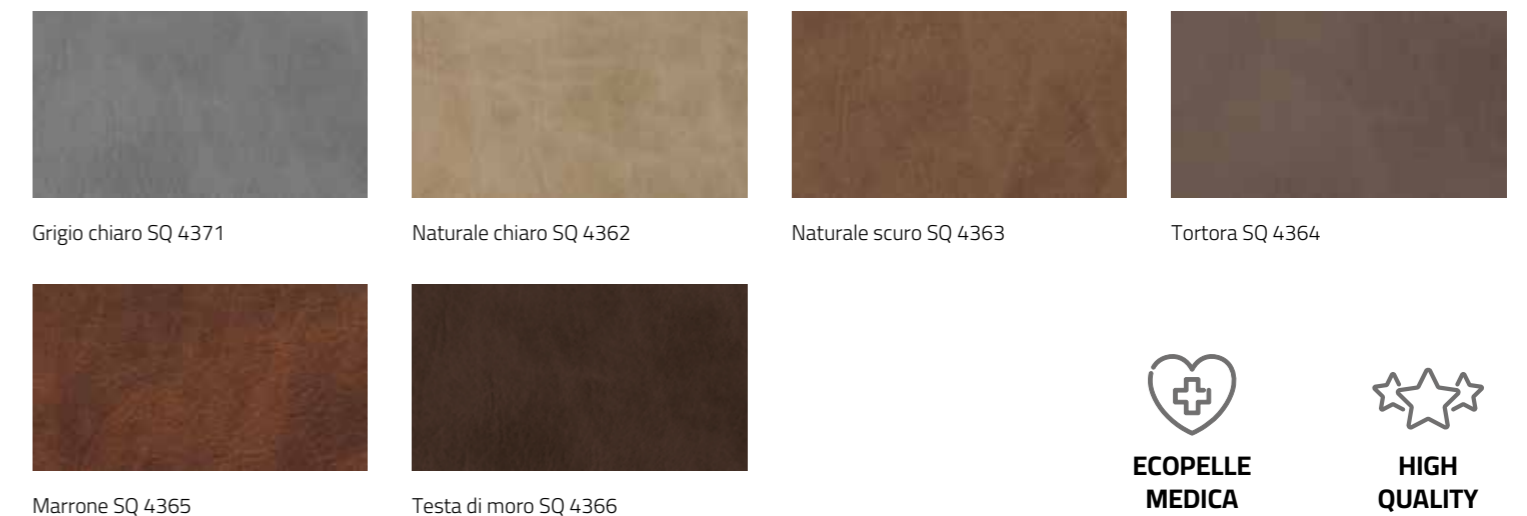

FastClean CAT. B

Idrorepellente, antimacchia (non ignifugo)

FACEBUK (tipo NABUK)



Col. F600



Col. F400



Col. F603



Col. F503



Col. F307

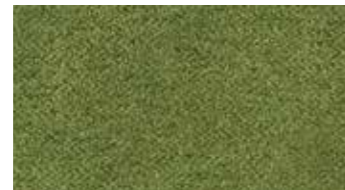

Col. F808



Col. F705



Col. F611

KARIBU (tipo SCAMOSCIATO)

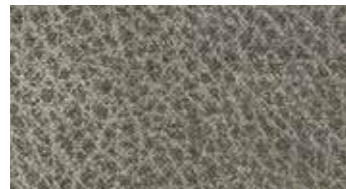

Col. K600



Col. K411



Col. K402



Col. K403



Col. K800

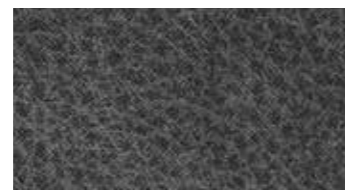

Col. K601



Col. K801



Col. K704

VIKTORIA (tessuto grana grossa)



Col. V101

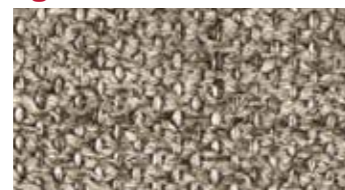

Col. V401

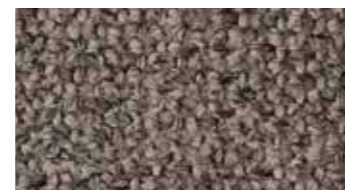

Col. V603



Col. V501



Col. V307



Col. V700



Col. V606



Col. V601



Scansiona il QRcode
e vedi le incredibili
performance FastClean



PRATIKO (tipo CINIGLIA)



Col. P601



Col. P401



Col. P403



Col. P520



Col. P300



Col. P801



Col. P804



Col. P706

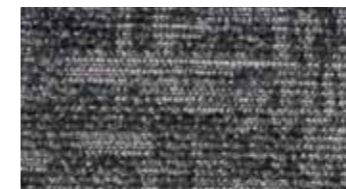

Col. P603



Col. P200

Bouclé CAT. B

Tessuto soffice e compatto, con superficie tridimensionale e antimacchia



Bianco 1



Grigio chiaro 9



Antracite 8



Giallo 24



Mattone 22



Verde 16



Tortora 6



Petrolio 14

AquaClean CAT. C

Il tessuto più incredibile:
 si pulisce facilmente solo con acqua,
 eliminando anche macchie di inchiostro,
 vino e caffè.
 Perfetto per chi ha animali domestici,
 è resistente e pratico.

Non ignifugo



scansiona il QRcode
 per video dimostrativo



COLLEZIONE NORDIC (EFFETTO LANA)



COLLEZIONE CARABU (EFFETTO NABUK)

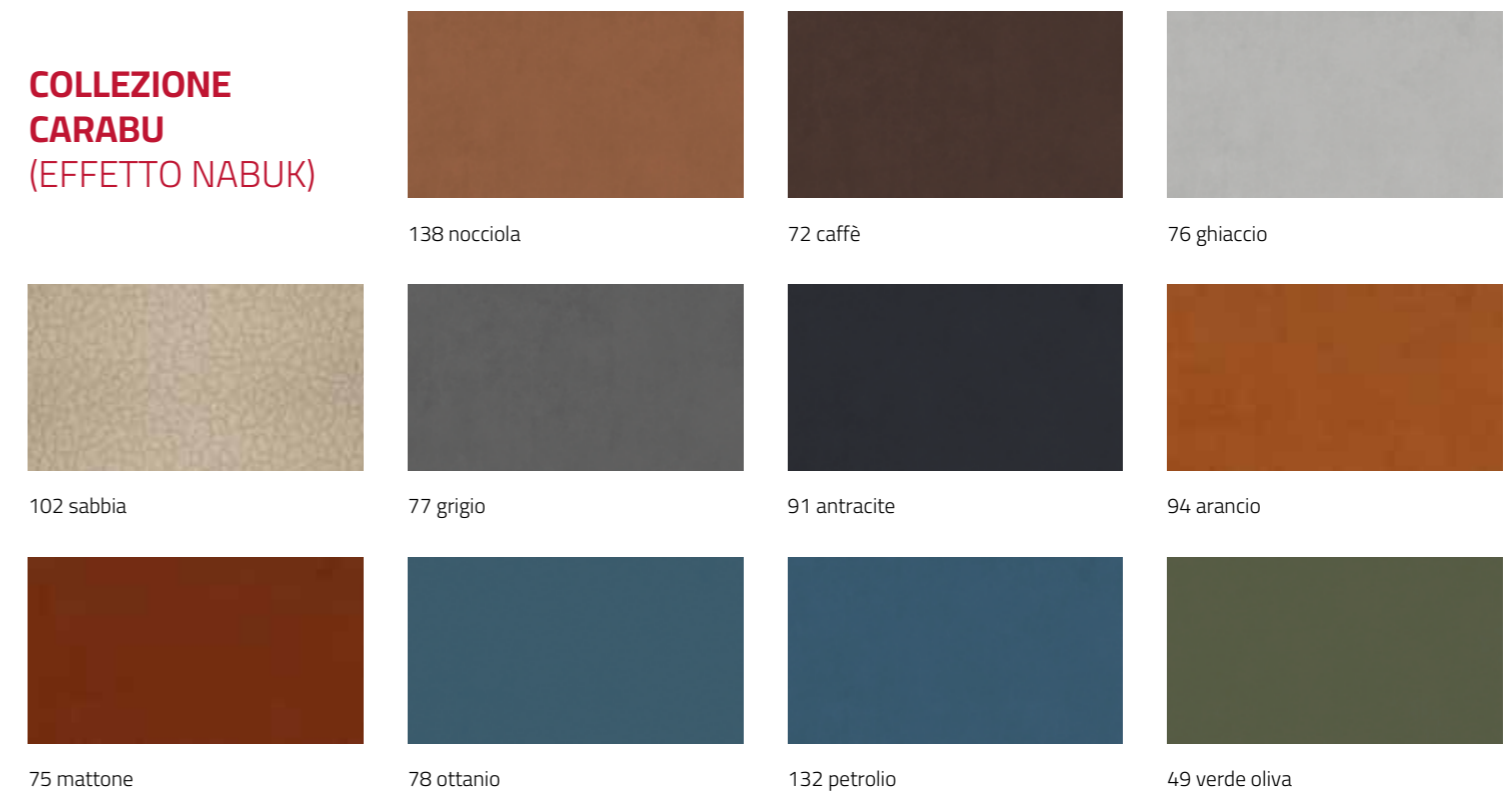

COLLEZIONE DAYTONA (SCAMOSCIATO)



PROGRAMMA PANKA SOFT

TOTALMENTE PRODOTTE INTERNAMENTE
ANCHE SU MISURA

TEMPI 40/50 GG

CON ACCONTO
PER PROCEDERE ALLA PRODUZIONE



Base nobilitato colori:



bianco

antracite

nero

Panca Art. 722/3 base terra **BOTTONI**

spessore cuscino 20 cm

H101 - P62	L120	L140
con tessuto CAT B	COD. 001610	COD. 001795
tessuto cliente	COD. 001390 (3,5 mt)	COD. 001490 (4,5 mt)

ELEMENTO ANGOLARE 62x62		
con tessuto CAT B	COD. 001880	COD. 002090
tessuto cliente	COD. 001640 (3,5 mt)	COD. 001730 (4,2 mt)

composizione angolare, in fase d'ordine inviare la disposizione in pianta

Tessuto: **ecopelle - velluto - Fast Clean** (retro rivestito, finito a vista)

GOMMA IGNIFUGA / ECOPELLE IGNIFUGA +15%
GOMMA IGNIFUGA / VELLUTO IGNIFUGO +20%



Tavolo composto da:

BASE Art. 1037/D: **nera - acciaio satinato - inox lucido**
PIANO Art. 1061 spessore 50 mm

MAXIMA LINE

TOTALMENTE PRODOTTA
INTERNAMENTE
ANCHE SU MISURA

TEMPI 40/50 GG
CON ACCONTO
PER PROCEDERE ALLA PRODUZIONE



composizione angolare,
in fase d'ordine inviare la disposizione in pianta

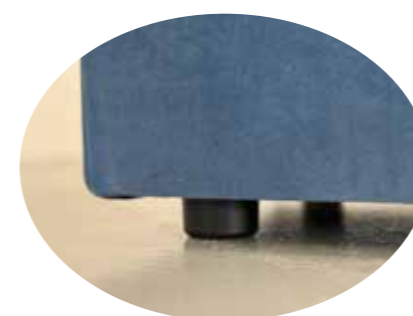

H 107 | P 62 (HS 47)

particolare piedini polipropilene di serie



OPTIONAL
base bordo ottone: lucido - satinato
L120 + € 220 - L140 + € 250



Art. 807 **Cilindro**

Art. 724/5 **SCHIENALE LISCIO**
L120 COD. 001190
L140 COD. 001280
ANGOLO COD. 001160

Art. 724/6 **SCHIENALE RIGHE**
L120 COD. 001250
L140 COD. 001345
ANGOLO COD. 001220

Tessuto: **ecopelle - velluto - Fast Clean**
(retro rivestito, finito a vista)

GOMMA IGNIFUGA / ECOPELLE IGNIFUGA +15%
GOMMA IGNIFUGA / VELLUTO IGNIFUGO +20%

MAXIMA ROUND

TOTALMENTE PRODOTTA INTERNAMENTE
ANCHE SU MISURA

TEMPI 40/50 GG

CON ACCONTO
PER PROCEDERE ALLA PRODUZIONE



Art. 724/1 Panka MAXIMA ROUND

H 108 - P62 (HS 46)

Ø ESTERNO 210 (Ø tavolo 90)	COD. 005990
Ø ESTERNO 230 (Ø tavolo 110)	COD. 006180
Ø ESTERNO 240 (Ø tavolo 120)	COD. 006260
Ø ESTERNO 250 (Ø tavolo 130)	COD. 006490
Ø ESTERNO 260 (Ø tavolo 140)	COD. 006780

Tessuto: **ecopelle - velluto - Fast Clean**
(retro rivestito, finito a vista)

GOMMA IGNIFUGA / ECOPELLE IGNIFUGA +15%
GOMMA IGNIFUGA / VELLUTO IGNIFUGO +20%

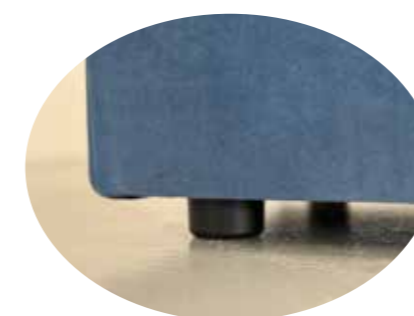

particolare piedini polipropilene



Art. 807

Cilindro



Il Pouf Cilindro con Base in Ottone è un elegante complemento d'arredo che unisce design moderno e raffinatezza. La sua forma cilindrica, abbinata a una base in ottone lucido, conferisce un tocco di classe e sofisticatezza a qualsiasi ambiente.

MISURE
Ø 41 | H 46

IMBALLO
1 pezzo

TEMPI DI CONSEGNA 15/20 GG. - PROMO

CUSTOMIZZABILE



PRODOTTO INTERNAMENTE

CODICE 00190	BASE NOBILITATO	BORDO ABS OTTONE	PARTE INTERNA POLISTIROLO ALTA DENSITÀ	RIVESTITO IN VELLUTO ANTIMACCHIA COLORE Beige - Tortora - Grigio fumo - Ottanio - Verde - Giallo - Mattone - Rosa antico
CODICE 00180	SARTORIA - RIVESTIMENTO Stoffa cliente - tap. la seggiola (1 mt)			



Art. 430

Regency



TEMPI DI CONSEGNA 40/50 GG. con acconto per procedere alla produzione

CUSTOMIZZABILE

Poltrona 1P

MISURE
L 110 | P 95 | H 75

CODICE 002395	SARTORIA - RIVESTIMENTO CAT. B	
CODICE 001980	SARTORIA - RIVESTIMENTO Stoffa cliente (7 mq) - Pelle cliente (10 mq)	

Divano 2P

MISURE
L 175 | P 95 | H 75

CODICE 003140	SARTORIA - RIVESTIMENTO CAT. B	
CODICE 002590	SARTORIA - RIVESTIMENTO Stoffa cliente (10 mq) - Pelle cliente (15 mq)	

Divano 3P

MISURE
L 220 | P 95 | H 75

CODICE 003760	SARTORIA - RIVESTIMENTO CAT. B	
CODICE 003090	SARTORIA - RIVESTIMENTO Stoffa cliente (12 mq) - Pelle cliente (17 mq)	



Brema

TEMPI 20/30 GG.

Finta pelle



azzurro 362



rosso 351



beige 353



tortora 385



grigio scuro 384

OMOLOGATO 1im
Finta pelle ignifuga



bianco 491



grigio scuro 495



marrone 494

CUSTOMIZZABILE



Art. 409/1 poltrona 1P

MISURE
L 71 | P 62 | HS 47 | HT 76

STRUTTURA LEGNO, FAESITE TRUCIOLARE | PIEDINI METALLO CROMATO

RIVESTIMENTO	ECOPELLE Nera - Bianca COD. 00680	STOFFA CLIENTE mt. 3,00 COD. 00640	FINTA PELLE Colorata COD. 00750 con acconto	IGNIFUGA Nera Colorata COD. 00830 con acconto
--------------	---	---------------------------------------	---	---

Art. 409/2 divano 2P

MISURE
L 123 | P 62 | HS 47 | HT 76

STRUTTURA LEGNO, FAESITE TRUCIOLARE | PIEDINI METALLO CROMATO

RIVESTIMENTO	ECOPELLE Nera - Bianca COD. 00970	STOFFA CLIENTE mt. 5,50 COD. 00910	FINTA PELLE Colorata COD. 001060 con acconto	IGNIFUGA Nera Colorata COD. 001160 con acconto
--------------	---	---------------------------------------	--	--

Art. 409/3 divano 3P

MISURE
L 175 | P 62 | HS 47 | HT 76

STRUTTURA LEGNO, FAESITE TRUCIOLARE | PIEDINI METALLO CROMATO

RIVESTIMENTO	ECOPELLE Nera - Bianca COD. 001190	STOFFA CLIENTE mt. 6,90 COD. 001130	FINTA PELLE Colorata COD. 001290 con acconto	
--------------	--	--	--	--



Art. 864 Stylo pag.

Halifax



Il set Halifax, composto da poltrona e divano, è un connubio perfetto di design moderno e comfort. La struttura in metallo tubolare 3x3 in acciaio lucido conferisce solidità e un tocco contemporaneo, mentre il rivestimento in ecopelle aggiunge eleganza e versatilità. Ideale per ambienti professionali, aree lounge o spazi dal gusto minimalista, il set Halifax si distingue per la sua estetica raffinata e la qualità dei materiali, offrendo un'accoglienza confortevole e sofisticata.

NORMALMENTE IN PRONTA CONSEGNA - PROMO

Art. 434/1 poltrona 1P

MISURE
L 80 | P 70 | H 68

CODICE	00870	STRUTTURA	METALLO TUBOLARE 3x3 Acciaio lucido	RIVESTIMENTO ECOPELLE	Nera - Bianca
--------	-------	-----------	--	-----------------------	---------------

Art. 434/2 divano 2P

MISURE
L 130 | P 70 | H 68

CODICE	001270	STRUTTURA	METALLO TUBOLARE 3x3 Acciaio lucido	RIVESTIMENTO ECOPELLE	Nera - Bianca
--------	--------	-----------	--	-----------------------	---------------



Art. 398

Larking

Il set Larking comprende poltrona, divanetto e pouf, perfetto per creare un ambiente elegante e accogliente. Caratterizzato da linee moderne e un design raffinato, offre comfort e stile in un'unica soluzione.

CUSTOMIZZABILE

NORMALMENTE IN PRONTA CONSEGNA - PROMO
SARTORIA 30/40 GG. - NO PROMO

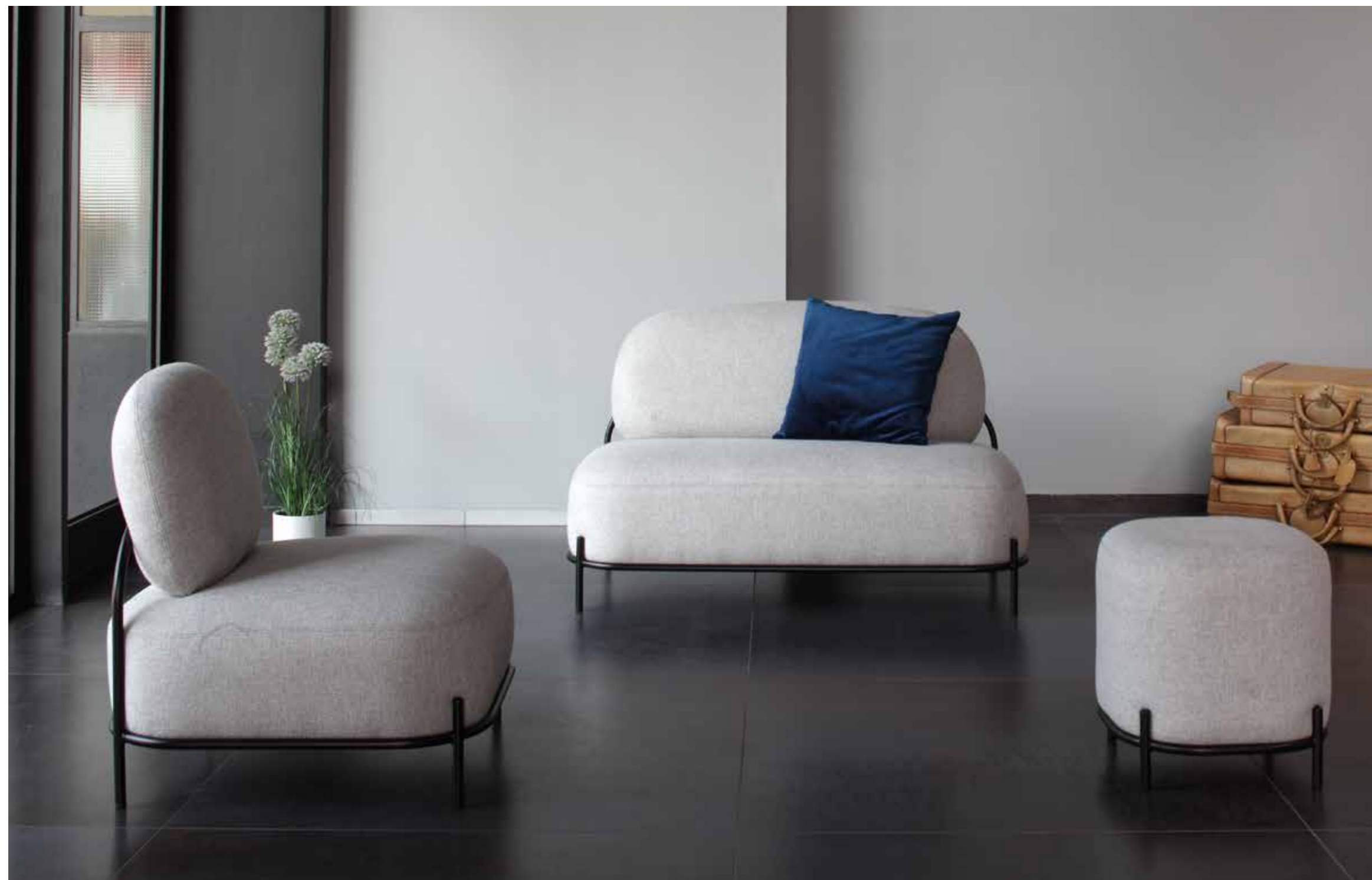

Art. 398/2 Divanetto

MISURE
L 125 | P 72 | H 40/78

CODICE 00846	STRUTTURA METALLO VERNICIATA	COLORE Nera	SEDILE E SCHIENALE Tessuto grigio di serie
CODICE 001186	STRUTTURA METALLO VERNICIATA	COLORE Nera	SARTORIA - SEDILE E SCHIENALE Stoffa cliente - tap. la seggiola (3 mt)
CODICE 001298	STRUTTURA METALLO VERNICIATA	COLORE Nera	SARTORIA - SEDILE E SCHIENALE CAT. B

Art. 398/1 Poltrona

MISURE
L 67 | P 72 | H 40/77

CODICE 00520	STRUTTURA METALLO VERNICIATA	COLORE Nera	SEDILE E SCHIENALE Tessuto grigio di serie
CODICE 00990	STRUTTURA METALLO VERNICIATA	COLORE Nera	SARTORIA - SEDILE E SCHIENALE Stoffa cliente - tap. la seggiola (2 mt)
CODICE 001070	STRUTTURA METALLO VERNICIATA	COLORE Nera	SARTORIA - SEDILE E SCHIENALE CAT. B

Art. 398/3 Pouf

MISURE
L 42 | P 42 | H 47

CODICE 00190	STRUTTURA METALLO VERNICIATA	COLORE Nera	SEDILE E SCHIENALE Tessuto grigio di serie
CODICE 00430	STRUTTURA METALLO VERNICIATA	COLORE Nera	SARTORIA - SEDILE E SCHIENALE Stoffa cliente - tap. la seggiola (1,5 mt)
CODICE 00490	STRUTTURA METALLO VERNICIATA	COLORE Nera	SARTORIA - SEDILE E SCHIENALE CAT. B

Art. 385

Jorgette

CUSTOMIZZABILE

La poltrona lounge Jorgette è il perfetto connubio tra comfort e design raffinato. La seduta ampia e imbottita garantisce il massimo del comfort, mentre la struttura solida offre resistenza e stabilità.

MISURE
L 93 | P 87 | H 41/92

IMBALLO
1 pezzo

TEMPI DI CONSEGNA 30 GG. - PROMO



SARTORIA - TAPPEZZERIA INTERNA



CUSTOM

CODICE 001190	STRUTTURA METALLO VERNICIATA	COLORE Nera	SARTORIA - SEDILE E SCHIENALE CAT. B
CODICE 001090	STRUTTURA METALLO VERNICIATA	COLORE Nera	SARTORIA - SEDILE E SCHIENALE Stoffa cliente (3 mt)

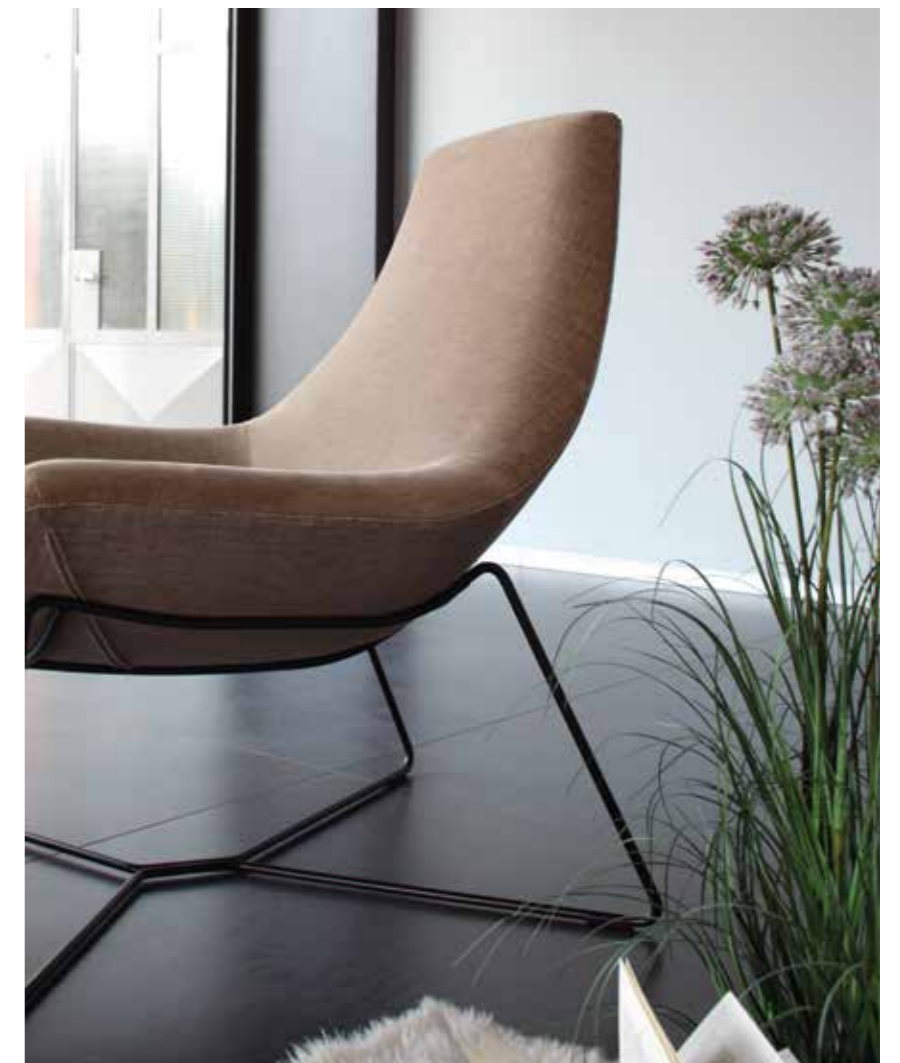

Art. 386

Juliette Lounge

La poltrona Juliette Lounge combina eleganza e comfort in un design sofisticato. La sua struttura in metallo verniciato nero conferisce solidità e stile, mentre la seduta è completamente customizzabile con stoffa scelta dal cliente, per un tocco unico e personalizzato.

MISURE
L 70 | P 65 | H 76

IMBALLO
1 pezzo

TEMPI DI CONSEGNA 40 GG. - ORDINE MINIMO 4 PZ.

CUSTOMIZZABILE



OPZIONE
Gomma ignifuga + € 15,00 | Velluto ignifugo + € 50,00 (ordine minimo 10 pz)

CODICE 00580	STRUTTURA METALLO VERNICIATA	COLORE Nera	SARTORIA - SEDILE E SCHIENALE Velluto non ignifugo	
CODICE 00520	STRUTTURA METALLO VERNICIATA	COLORE Nera	SARTORIA - SEDILE E SCHIENALE Stoffa cliente (1,8 mt)	

Art. 440/1

Silvy



La poltrona Silvy, dalle eleganti gambe in faggio naturale, rappresenta un perfetto equilibrio tra design e comfort. Il suo stile raffinato è arricchito dalla possibilità di scegliere tra un tessuto di serie o il tessuto fornito dal cliente, per adattarsi al meglio a qualsiasi ambiente. La struttura sfoderabile permette una facile manutenzione, mantenendo l'aspetto sempre fresco e curato.

MISURE
L 80 | P 70 | H 92

IMBALLO
1 pezzo

TEMPI DI CONSEGNA 30 GG. - PROMO

CUSTOMIZZABILE

CODICE 00890	STRUTTURA FAGGIO	COLORE Tinto Naturale	CUSCINO SFODERABILE Lino 101 - Tortora 119 - Antracite 113	
CODICE 00840	STRUTTURA FAGGIO	COLORE Tinto Naturale	SARTORIA - SEDILE E SCHIENALE Stoffa cliente - tap. la seggiola (3 mt)	

Art. 433

Stark Lounge Metal



La poltrona Stark Lounge Metal è una sintesi perfetta di comfort e design. Con le sue linee moderne e accoglienti, questa poltrona invita al relax in ogni ambiente. Le gambe in metallo le conferiscono un tocco contemporaneo e una stabilità duratura, mentre il cuscino imbottito assicura un'esperienza di seduta piacevole e avvolgente.

MISURE
L 76 | P 91,5 | H 45/96

IMBALLO
1 pezzo

TEMPI DI CONSEGNA 40 GG.

CUSTOMIZZABILE

CODICE 001190	STRUTTURA METALLO	COLORE Bianca - Nera - Verdina	SCOCCA POLIPROPILENE Verdina - Antracite - Bianca	CUSCINO INTERNO TESSUTO CN Menta - Verde oliva - Antracite - Sabbia	
CODICE 001190	STRUTTURA METALLO	COLORE Bianca - Nera - Verdina	SCOCCA COMPLETAMENTE RIVESTITA TESSUTO CN Menta 4466 - Senape 4056 - Antracite 4616 - Verde oliva 4462 - Sabbia 4511		

Art. 437

Stark Lounge Wood



La poltrona Stark Lounge Wood combina eleganza e comfort con un tocco naturale. Le gambe in legno conferiscono calore e raffinatezza, rendendola perfetta per ambienti accoglienti e sofisticati.

MISURE
L 76 | P 91,5 | H 44/97

IMBALLO
1 pezzo

TEMPI DI CONSEGNA 40 GG.

CUSTOMIZZABILE

SCOCCA COMPLETAMENTE RIVESTITA TESSUTO CN
Menta 4466 - Senape 4056 - Antracite 4616 - Verde oliva 4462 - Sabbia 4511

CODICE
001290

STRUTTURA
ROVERE

COLORE
Tinta naturale

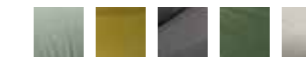

Tavolino Stark



Il set di tavolini Stark in legno con due diametri e due altezze diverse è la soluzione ideale per creare un angolo living dinamico ed elegante. Pensati per essere abbinati, questi tavolini si completano a vicenda, offrendo versatilità e funzionalità.

Art. 438 **Basso**

MISURE
Ø 75 | H 35

CODICE 00590	GAMBE ROVERE NATURALE	PIANO Laminato rovere naturale	
------------------------	---------------------------------	--	--

Art. 439 **Alto**

MISURE
Ø 40 | H 43

CODICE 00290	GAMBE ROVERE NATURALE	PIANO Laminato rovere naturale	
------------------------	---------------------------------	--	--

Art. 394

Candy

La poltrona Candy è un elegante mix di naturalezza e design moderno. Le gambe conferiscono calore e robustezza, mentre la struttura garantisce leggerezza e resistenza. Con il suo stile versatile, è ideale per arredare sia ambienti contemporanei che spazi dal gusto scandinavo.



MISURE
L 70 | P 66 | H 34/75

IMBALLO
1 pezzo

NORMALMENTE IN PRONTA CONSEGNA - PROMO

CUSTOMIZZABILE



CODICE 00398	STRUTTURA MASSELLO DI FAGGIO	COLORE Tinto Naturale	SCocca POLIPROPILENE Bianco	SEDILE E SCHIENALE TESSUTO Grigio	
CODICE 00398	STRUTTURA MASSELLO DI FAGGIO	COLORE Tinto Naturale	SCocca POLIPROPILENE Grigio	SEDILE E SCHIENALE TESSUTO Grigio	
CODICE 00398	STRUTTURA MASSELLO DI FAGGIO	COLORE Tinto Naturale	SCocca POLIPROPILENE Celeste	SEDILE E SCHIENALE TESSUTO Celeste	

Art. 396

Candy Pouf

Il pouf Candy è un complemento d'arredo dal design essenziale. Caratterizzato da linee pulite e una struttura compatta, si adatta perfettamente a qualsiasi ambiente, offrendo funzionalità e stile. Può essere utilizzato come comodo poggiatesta o seduta extra.

MISURE
L 60 | P 39 | H 31

IMBALLO
1 pezzo

NORMALMENTE IN PRONTA CONSEGNA - PROMO



CODICE 00196	STRUTTURA MASSELLO DI FAGGIO	COLORE Tinto Naturale	SEDILE TESSUTO Grigio	
CODICE 00196	STRUTTURA MASSELLO DI FAGGIO	COLORE Tinto Naturale	SEDILE TESSUTO Celeste	

Art. 211/4G

Cabria 4G

La poltroncina presenta un design elegante e moderno con 4 gambe verniciate in nero, che conferiscono stabilità e un tocco contemporaneo. La scocca, rivestita in morbido velluto o ecopelle, è impreziosita da un raffinato effetto capitonné, che dona un aspetto sofisticato e confortevole.

MISURE
L 62 | P 52 | H 48/80 | HB 68

IMBALLO
1 pezzo

NORMALMENTE IN PRONTA CONSEGNA - PROMO

Disponibile CUSTOM



CODICE 00338	STRUTTURA METALLO VERNICIATA	COLORE Nera	SCOCCA ECOPELLE* Tortora fango - Titanio	
CODICE 00338	STRUTTURA METALLO VERNICIATA	COLORE Nera	SCOCCA VELLUTO ANTIMACCHIA** Grigio cenere	

* L'ecopelle nei colori chiari potrebbe macchiarsi a contatto con indumenti non trattati (es. jeans). Per la pulizia dei prodotti utilizzare solo acqua tiepida e un panno morbido in microfibra. Non usare solventi o prodotti aggressivi.
 ** Il velluto potrebbe presentare effetti che non sono da considerare difettosità in quanto caratteristiche della composizione e del tipo di lavorazione: effetto a macchia o mazzatura, effetto chiaro/scuro, effetto impronta



STYLING
DESIGN

Art. 212

Cabiria Classic



La poltroncina presenta un design elegante e moderno, con gambe slanciate stile "ragno" verniciate in nero, che conferiscono stabilità e un tocco contemporaneo. La scocca, rivestita in morbido velluto o ecopelle nabuk, è impreziosita da un raffinato effetto capitonné, che dona un aspetto sofisticato e confortevole.

MISURE
L 61 | P 52 | H 47/81 | HB 68

IMBALLO
1 pezzo

DISPONIBILE SOLO CON TESSUTO DI SERIE | NORMALMENTE IN PRONTA CONSEGNA - PROMO



CODICE 00338	STRUTTURA RAGNO NON GIREVOLE	COLORE Nera	SCOCCA ECOPELLE NABUK* Beige - Grigio	
CODICE 00338	STRUTTURA RAGNO NON GIREVOLE	COLORE Nera	SCOCCA VELLUTO ANTIMACCHIA** Grigio cenere	

* L'ecopelle nei colori chiari potrebbe macchiarsi a contatto con indumenti non trattati (es. jeans). Per la pulizia dei prodotti utilizzare solo acqua tiepida e un panno morbido in microfibra. Non usare solventi o prodotti aggressivi.
** Il velluto potrebbe presentare effetti che non sono da considerare difettosità in quanto caratteristiche della composizione e del tipo di lavorazione: effetto a macchia o mareazzatura, effetto chiaro/scuro, effetto impronta



Penelope

La poltroncina Penelope è un elegante complemento d'arredo caratterizzata da una struttura solida e un design raffinato, la sedia offre un comfort eccellente grazie alla sua imbottitura di alta qualità. Il tessuto antimacchia riciclato New Life, con le sue texture uniche e colori sofisticati, aggiunge un tocco di lusso e stile a qualsiasi ambiente.

 MISURE L 53 P 62 H 48/80 HB 66	 IMBALLO 2 pezzi	 IMBALLO SPECIALE 1 pezzo + €. 10,00 netti
--	---	---

NORMALMENTE IN PRONTA CONSEGNA - PROMO

Disponibile **CUSTOM**



Art. 265 **Penelope Twist**
ROTAZIONE A 180°
CON MECCANISMO DI
RITORNO AUTOMATICO

Art. 264 **Penelope 4G**

CODICE 00258	STRUTTURA METALLO VERNICIATA	COLORE Nera	SEDUTA E SCHIENALE TESSUTO ANTIMACCHIA Tortora - Salvia - Mandarino - Antracite
------------------------	--	-----------------------	---

Art. 265 **Penelope Twist** Disponibili da Maggio 2025

CODICE 00288	STRUTTURA RAGNO GIREVOLE 180° METALLO VERNICIATA	COLORE Nera	SEDUTA E SCHIENALE TESSUTO ANTIMACCHIA Tortora - Antracite
------------------------	--	-----------------------	--



Art. 260

Artemisia

La poltroncina Artemisia è un elegante pezzo d'arredo realizzato in velluto a coste antracite, che conferisce un aspetto sofisticato e accattivante. Il design raffinato e la texture del velluto rendono questa sedia non solo un elemento funzionale, ma anche un vero e proprio statement decorativo in ogni ambiente. La tonalità antracite, versatile e chic, si integra facilmente con una varietà di stili d'arredo, dal moderno al classico.

 MISURE L 55 P 58 H 46/79 HB 70	 IMBALLO 2 pezzi	 IMBALLO SPECIALE 1 pezzo + €. 10,00 netti
--	---	---

NORMALMENTE IN PRONTA CONSEGNA - PROMO



CODICE 00276	STRUTTURA METALLO VERNICIATA	COLORE Nera	SEDUTA E SCHIENALE VELLUTO A COSTE Antracite
------------------------	--	-----------------------	--



Art. 377

Pigalle Uno Green

La sedia Pigalle Uno Green rappresenta un perfetto connubio tra design contemporaneo e sostenibilità ambientale. Realizzata con tessuto antimacchia riciclato New Life, questa sedia unisce eleganza e responsabilità ecologica, garantendo un prodotto resistente e di alta qualità.

MISURE
L 52 | P 58 | H 47/83

IMBALLO
2 pezzi

IMBALLO SPECIALE
1 pezzo | + €. 10,00 netti

NORMALMENTE IN PRONTA CONSEGNA - PROMO

Disponibile CUSTOM



MATERIALE
RICICLATO



CODICE
00246

STRUTTURA
METALLO VERNICIATA

COLORE
Nera

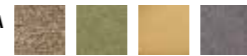

SEDUTA E SCHIENALE TESSUTO ANTIMACCHIA
Tortora - Salvia - Mandarino - Antracite



Art. 379

Pigalle Uno Velvet

La sedia Pigalle Uno Velvet è un elegante pezzo d'arredo che combina comfort e design raffinato. Con linee sinuose e un'imbottitura morbida, offre un'accoglienza straordinaria, perfetta per momenti di relax. Disponibile in diverse finiture, la sedia aggiunge un tocco di classe e sofisticatezza, trasformando ogni spazio in un luogo accogliente e stiloso.

 MISURE L 52 P 58 H 47/83	 IMBALLO 2 pezzi	 IMBALLO SPECIALE 1 pezzo + €. 10,00 netti
--	---	---

DISPONIBILE SOLO CON TESSUTO DI SERIE | NORMALMENTE IN PRONTA CONSEGNA - PROMO

Disponibile CUSTOM



CODICE 00246	STRUTTURA METALLO VERNICIATA	COLORE Nera	SEDUTA E SCHIENALE VELLUTO ANTIMACCHIA* Tortora - Antracite - Verde
------------------------	--	-----------------------	---

* Il velluto potrebbe presentare effetti che non sono da considerare difettosità in quanto caratteristiche della composizione e del tipo di lavorazione: effetto a macchia o mazzatura, effetto chiaro/scuro, effetto impronta



Art. 380

Pigalle Uno Custom

La sedia Pigalle Uno è un'interpretazione moderna del comfort e dello stile. Caratterizzata da una silhouette elegante e avvolgente, offre un supporto ottimale per momenti di relax. La sedia si distingue per la sua versatilità e il design sofisticato.

MISURE
L 52 | P 58 | H 47/83

IMBALLO
1 pezzo

TEMPI DI CONSEGNA 30/40 GG. - ORDINE MINIMO 4 PZ. - SOTTO 4 PZ. GESTIONE TECNICA € 30,00 NETTI



CODICE 00280	STRUTTURA METALLO VERNICIATA	COLORE Nera Bronzo + € 12,00	SEDUTA VELLUTO ANTIMACCHIA** E SCHIENALE LISCIO FAST* Verde - Ottanio - Giallo - Mattone - Rosa	
CODICE 00290	STRUTTURA METALLO VERNICIATA	COLORE Nera Bronzo + € 12,00	SEDUTA VELLUTO ANTIMACCHIA** E SCHIENALE LISCIO Campionario completo pag. 33-39	
CODICE 00320	STRUTTURA METALLO VERNICIATA	COLORE Nera Bronzo + € 12,00	SEDUTA VELLUTO ANTIMACCHIA** E SCHIENALE TRAPUNTATO Campionario completo pag. 33-39 - Ordine minimo 6 pz.	
CODICE 0015	SUPPLEMENTO GOMMA IGNIFUGA	CODICE 0020	SUPPLEMENTO VELLUTO IGNIFUGO - Ordine minimo 12 PZ.	

* Consegna veloce
** Il velluto potrebbe presentare effetti che non sono da considerare difettosità in quanto caratteristiche della composizione e del tipo di lavorazione: effetto a macchia o mazzatura, effetto chiaro/scuro, effetto impronta

Art. 381

Pigalle Due

La poltroncina Pigalle Due è caratterizzata da un retro schienale con cuciture decorative, che aggiunge un tocco di raffinatezza e attenzione ai dettagli. L'imbottitura morbida offre un'accoglienza piacevole, mentre la struttura solida garantisce stabilità e durata nel tempo.

MISURE
L 54 | P 58 | H 47/83

IMBALLO
1 pezzo

TEMPI DI CONSEGNA 30/40 GG. - ORDINE MINIMO 4 PZ. - SOTTO 4 PZ. GESTIONE TECNICA € 30,00 NETTI



CODICE 00295	STRUTTURA METALLO VERNICIATA	COLORE Nera Bronzo + € 12,00	SEDUTA VELLUTO ANTIMACCHIA** E SCHIENALE LISCIO FAST* Verde - Ottanio - Giallo - Mattone - Rosa	
CODICE 00305	STRUTTURA METALLO VERNICIATA	COLORE Nera Bronzo + € 12,00	SEDUTA VELLUTO ANTIMACCHIA** E SCHIENALE LISCIO Campionario completo pag. 33-39	
CODICE 00335	STRUTTURA METALLO VERNICIATA	COLORE Nera Bronzo + € 12,00	SEDUTA VELLUTO ANTIMACCHIA** E SCHIENALE TRAPUNTATO Campionario completo pag. 33-39 - Ordine minimo 6 pz.	
CODICE 0015	SUPPLEMENTO GOMMA IGNIFUGA	CODICE 0020	SUPPLEMENTO VELLUTO IGNIFUGO - Ordine minimo 12 PZ.	

* Consegna veloce
** Il velluto potrebbe presentare effetti che non sono da considerare difettosità in quanto caratteristiche della composizione e del tipo di lavorazione: effetto a macchia o mazzatura, effetto chiaro/scuro, effetto impronta

Art. 242

Armonia



La poltroncina Armonia è un'elegante fusione di design moderno e comfort, caratterizzata da una struttura in metallo robusto rivestita in ecopelle di alta qualità. Il sedile, offre un aspetto luminoso e accogliente, perfetto per aggiungere un tocco di classe a qualsiasi ambiente. La combinazione della struttura in metallo e del rivestimento in ecopelle la rende non solo esteticamente gradevole, ma anche facile da mantenere.

MISURE L 56 P 61 H 47/86 HB 67	IMBALLO 1 pezzo
--	---------------------------

NORMALMENTE IN PRONTA CONSEGNA - PROMO

CODICE 00298	STRUTTURA METALLO RIVESTITO	COLORE In tinta	SEDUTA E SCHIENALE ECOPELLE* Bianco - Sabbia	
------------------------	---------------------------------------	---------------------------	--	--

* L'ecopelle nei colori chiari potrebbe macchiarsi a contatto con indumenti non trattati (es. jeans). Per la pulizia dei prodotti utilizzare solo acqua tiepida e un panno morbido in microfibra. Non usare solventi o prodotti aggressivi.

Art. 378

Moon



La poltroncina Moon è un perfetto esempio di eleganza e versatilità, disponibile con gambe cromate o nere, che offrono opzioni di stile adatte a diversi ambienti. La seduta è realizzata in ecopelle, disponibile in diverse tonalità, permettendo di adattarsi facilmente a vari contesti d'arredo.

MISURE L 57 P 55 H 46/79 HB 63	IMBALLO 1 pezzo
--	---------------------------

ECOPELLE DI SERIE - NORMALMENTE IN PRONTA CONSEGNA - PROMO
ECOPELLE SPECIAL - TEMPI DI CONSEGNA 30/40 GG. - NO PROMO

Disponibile CUSTOM

SCocca SCHIUMATA A FREDDO

CODICE 00490	STRUTTURA METALLO	COLORE Cromata - Nera	SEDUTA E SCHIENALE ECOPELLE DI SERIE* Bianco - Nero	
------------------------	-----------------------------	---------------------------------	---	--

CODICE 00520	STRUTTURA METALLO	COLORE Cromata - Nera	SEDUTA E SCHIENALE ECOPELLE SPECIAL* Titanio - Antracite - Tortora chiaro - Tortora fango Testa di moro - Cuoio - Verde oliva - Petrolio	
------------------------	-----------------------------	---------------------------------	---	--

* L'ecopelle nei colori chiari potrebbe macchiarsi a contatto con indumenti non trattati (es. jeans). Per la pulizia dei prodotti utilizzare solo acqua tiepida e un panno morbido in microfibra. Non usare solventi o prodotti aggressivi.

Art. 252

Carnaby Classic

La sedia Carnaby Classic è un raffinato esempio di design industrial chic. La sua struttura in metallo verniciato nero dona un tocco moderno e solido, mentre il sedile in ecopelle nabuk offre un comfort avvolgente e una sensazione morbida al tatto.

MISURE
L 49 | P 58 | H 46/80

IMBALLO
2 pezzi

IMBALLO SPECIALE
1 pezzo | + €. 10,00 netti

NORMALMENTE IN PRONTA CONSEGNA - PROMO

CODICE 00216	STRUTTURA RAGNO NON GIREVOLE	COLORE Nera	SEDILE E SCHIENALE ECOPELLE NABUK* Beige - Grigio	
------------------------	--	-----------------------	---	--

* L'ecopelle nei colori chiari potrebbe macchiarsi a contatto con indumenti non trattati (es. jeans). Per la pulizia dei prodotti utilizzare solo acqua tiepida e un panno morbido in microfibra. Non usare solventi o prodotti aggressivi.

Art. 253/4G

Carnaby 4G

La sedia Carnaby con struttura a 4 gambe in metallo verniciato nero è un perfetto equilibrio tra stile moderno e comfort. I sedili, disponibili in ecopelle o velluto, offrono un tocco di eleganza e raffinatezza, rendendo questa poltroncina ideale per ambienti contemporanei.

MISURE
L 49 | P 56 | H 46/81

IMBALLO
2 pezzi

IMBALLO SPECIALE
1 pezzo | + €. 10,00 netti

DISPONIBILE SOLO CON TESSUTO DI SERIE | NORMALMENTE IN PRONTA CONSEGNA - PROMO

CODICE 00216	STRUTTURA METALLO VERNICIATA	COLORE Nera	SEDILE E SCHIENALE ECOPELLE* Tortora fango - Titanio	
------------------------	--	-----------------------	--	--

CODICE 00216	STRUTTURA METALLO VERNICIATA	COLORE Nera	SEDILE E SCHIENALE VELLUTO ANTIMACCHIA** Grigio cenere	
------------------------	--	-----------------------	--	--

Disponibile CUSTOM

* L'ecopelle nei colori chiari potrebbe macchiarsi a contatto con indumenti non trattati (es. jeans). Per la pulizia dei prodotti utilizzare solo acqua tiepida e un panno morbido in microfibra. Non usare solventi o prodotti aggressivi.
** Il velluto potrebbe presentare effetti che non sono da considerare difettosità in quanto caratteristiche della composizione e del tipo di lavorazione: effetto a macchia o mazzatura, effetto chiaro/scuro, effetto impronta



Art. 210

Norway Unicolor

La sedia Norway Unicolor si distingue per il suo design armonioso e monocromatico, con una struttura in metallo verniciata in tinta con il colore del sedile. Ideale per ambienti moderni e sofisticati.

MISURE
L 50 | P 59 | H 46/81

IMBALLO
2 pezzi

IMBALLO SPECIALE
1 pezzo | + €. 10,00 netti

NORMALMENTE IN PRONTA CONSEGNA - PROMO

CODICE
00228

STRUTTURA
METALLO VERNICIATA

COLORE
In tinta

SEDILE ECOPELLE*
Titanio - Tortora fango - Ghiaccio - Nero



* L'ecopelle nei colori chiari potrebbe macchiarsi a contatto con indumenti non trattati (es. jeans). Per la pulizia dei prodotti utilizzare solo acqua tiepida e un panno morbido in microfibra. Non usare solventi o prodotti aggressivi.



Art. 510 **Norway Stool**
Sgabello



Art. 210

Norway Nabuk

La sedia Norway con sedili in ecopelle nabuk offre un perfetto equilibrio tra eleganza e comfort. La struttura robusta e dal design essenziale si combina con la morbidezza dell'ecopelle nabuk, che conferisce un aspetto lussuoso e una piacevole sensazione al tatto.

MISURE
L 50 | P 59 | H 46/81

IMBALLO
2 pezzi

IMBALLO SPECIALE
1 pezzo | + €. 10,00 netti

NORMALMENTE IN PRONTA CONSEGNA - PROMO

Disponibile CUSTOM



Art. 510
Norway Stool
Sgabello



CODICE
00228

STRUTTURA
METALLO VERNICIATA

COLORE
Nera

SEDUTA E SCHIENALE ECOPELLE NABUK*
Beige - Grigio

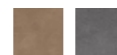

* L'ecopelle nei colori chiari potrebbe macchiarsi a contatto con indumenti non trattati (es. jeans). Per la pulizia dei prodotti utilizzare solo acqua tiepida e un panno morbido in microfibra. Non usare solventi o prodotti aggressivi.



Art. 240

Sinfonia

La sedia Sinfonia è un elegante pezzo d'arredo che unisce stile e comfort. Disponibile con gambe rivestite in ecopelle, offre un aspetto luminoso e sofisticato, perfetto per ambienti moderni.

MISURE
L 50 | P 57 | H 48/91

IMBALLO
4 pezzi

IMBALLO SPECIALE
1/3 pezzi | + €. 10,00 netti

NORMALMENTE IN PRONTA CONSEGNA - PROMO

Disponibile CUSTOM



CODICE 00198	STRUTTURA METALLO RIVESTITA	COLORE In tinta	SEDUTA E SCHIENALE ECOPELLE* Bianco - Sabbia	
CODICE 00198	STRUTTURA METALLO VERNICIATA	COLORE In tinta	SEDUTA E SCHIENALE ECOPELLE* Titanio	

* L'ecopelle nei colori chiari potrebbe macchiarsi a contatto con indumenti non trattati (es. jeans). Per la pulizia dei prodotti utilizzare solo acqua tiepida e un panno morbido in microfibra. Non usare solventi o prodotti aggressivi.

Art. 518
Sinfonia Stool
Sgabello



Art. 100

Roma

La sedia Roma è un elegante mix di stile e comfort, caratterizzata da un sedile in ecopelle liscia che offre una sensazione di morbidezza e resistenza. Lo schienale, stampato a rilievo, aggiunge un elemento di design distintivo, conferendo un tocco di originalità e raffinatezza.

MISURE
L 52 | P 57 | H 47/88

IMBALLO
2 pezzi

IMBALLO SPECIALE
1 pezzo | + €. 10,00 netti

NORMALMENTE IN PRONTA CONSEGNA - PROMO



CODICE 00248	STRUTTURA METALLO VERNICIATA	COLORE Nera	SEDUTA LISCIA E SCHIENALE STAMPATO A RILIEVO ECOPELLE* Tortora chiaro - Nocciola - Titanio
------------------------	--	-----------------------	--



* L'ecopelle nei colori chiari potrebbe macchiarsi a contatto con indumenti non trattati (es. jeans). Per la pulizia dei prodotti utilizzare solo acqua tiepida e un panno morbido in microfibra. Non usare solventi o prodotti aggressivi.



Art. 209

Barcelona

La sedia Barcelona è un pezzo di design caratterizzata da una struttura elegante e contemporanea, presenta un foro strategico nel suo schienale, che non solo aggiunge un elemento visivo interessante, ma migliora anche la comodità.

MISURE
L 47 | P 57 | H 45/82

IMBALLO
4 pezzi

IMBALLO SPECIALE
1/3 pezzi | + €. 10,00 netti

NORMALMENTE IN PRONTA CONSEGNA - PROMO



CODICE 00238	STRUTTURA METALLO VERNICIATA	COLORE Nera	SEDUTA E SCHIENALE ECOPELLE* Ottanio - Titanio	
CODICE 00238	STRUTTURA METALLO VERNICIATA	COLORE Nera	SEDUTA E SCHIENALE VELLUTO ANTIMACCHIA** Sabbia - Grigio fumo - Verde	

* L'ecopelle nei colori chiari potrebbe macchiarsi a contatto con indumenti non trattati (es. jeans). Per la pulizia dei prodotti utilizzare solo acqua tiepida e un panno morbido in microfibra. Non usare solventi o prodotti aggressivi.
** Il velluto potrebbe presentare effetti che non sono da considerare difettosità in quanto caratteristiche della composizione e del tipo di lavorazione: effetto a macchia o mazzatura, effetto chiaro/scuro, effetto impronta



Art. 282

Kyoto

La sedia Kyoto è un elegante esempio di design contemporaneo, caratterizzata da linee pulite e forme minimaliste. Realizzata con materiali di alta qualità, offre una seduta confortevole e una struttura robusta che garantisce durata nel tempo. La sua estetica raffinata la rende ideale per ambienti moderni, sia domestici che professionali.

MISURE
L 50 | P 59 | H 48/87

IMBALLO
3 pezzi

IMBALLO SPECIALE
1/2 pezzi | + €. 10,00 netti

NORMALMENTE IN PRONTA CONSEGNA - PROMO



CODICE
00196

STRUTTURA
METALLO VERNICIATA

COLORE
Nera

SEDUTA E SCHIENALE TESSUTO ANTIMACCHIA*
Blu petrolio - Grigio fumo - Giallo senape - Tortora



* Il tessuto potrebbe presentare effetti che non sono da considerare difettosità in quanto caratteristiche della composizione e del tipo di lavorazione: effetto a macchia o mazzatura, effetto chiaro/scuro, effetto impronta



Art. 206

Zara

La sedia Zara in velluto antimacchia è un'aggiunta elegante e pratica a qualsiasi ambiente. Caratterizzata da un design raffinato con imbottitura trapuntata, offre un comfort eccezionale e un aspetto sofisticato. Disponibile in diversi colori, la sedia Zara si adatta facilmente a vari stili d'arredo.

MISURE
L 47 | P 61 | H 47/85

IMBALLO
4 pezzi

IMBALLO SPECIALE
1/3 pezzi | + €. 10,00 netti

NORMALMENTE IN PRONTA CONSEGNA - PROMO

Disponibile CUSTOM



CODICE 00198	STRUTTURA METALLO VERNICIATA	COLORE Nera	SEDUTA E SCHIENALE VELLUTO ANTIMACCHIA* Tortora - Antracite - Grigio cenere - Celeste - Zafferano - Mattone
------------------------	--	-----------------------	---





* Il velluto potrebbe presentare effetti che non sono da considerare difettosità in quanto caratteristiche della composizione e del tipo di lavorazione: effetto a macchia o mazzatura, effetto chiaro/scuro, effetto impronta



Art. 270

Frida

La sedia Frida con le sue linee essenziali e le gambe in metallo nero, è la scelta ideale per chi cerca un complemento d'arredo dal design contemporaneo e minimalista. La struttura leggera ma robusta e il rivestimento, realizzato con tessuto antimacchia riciclato New Life, la rendono perfetta per qualsiasi ambiente.

 MISURE L 54 P 54 H 47/75	 IMBALLO 4 pezzi	 IMBALLO SPECIALE 1/3 pezzi + €. 10,00 netti
--	---	---

NORMALMENTE IN PRONTA CONSEGNA - PROMO

Disponibile CUSTOM



Disponibili da Marzo 2025



CODICE 00166	STRUTTURA METALLO VERNICIATA	COLORE Nera	SEDUTA E SCHIENALE TESSUTO ANTIMACCHIA Tortora - Antracite	
------------------------	--	-----------------------	--	--

Art. 208

Opera

La sedia Opera è caratterizzata da una cucitura con piping. I piedini in ottone satinato conferiscono un tocco di lusso e solidità, creando un contrasto perfetto con la struttura. Ideale per ambienti moderni e classici, la sedia unisce comfort e stile in un pezzo d'arredo che non passa mai inosservato.

MISURE
L 51 | P 62 | H 47/86

IMBALLO
4 pezzi

IMBALLO SPECIALE
1/3 pezzi | + €. 10,00 netti

NORMALMENTE IN PRONTA CONSEGNA - PROMO



Disponibile CUSTOM



Art. 568
Opera Stool
Sgabello



CUCITURA CON PIPING

CODICE 00246	STRUTTURA METALLO VERNICIATA	COLORE Nera	PIEDINO Ottone satinato	SEDUTA E SCHIENALE VELLUTO ANTIMACCHIA* Sabbia - Grigio fumo	
CODICE 00288	STRUTTURA METALLO VERNICIATA	COLORE Nera	PIEDINO Ottone satinato	SEDUTA E SCHIENALE VELLUTO ANTIMACCHIA* CUSTOM FAST Verde bosco - Mattone - Zafferano	

* Il velluto potrebbe presentare effetti che non sono da considerare difettosità in quanto caratteristiche della composizione e del tipo di lavorazione: effetto a macchia o mazzatura, effetto chiaro/scuro, effetto impronta



Art. 306

Musa

La sedia Musa con 4 gambe verniciate nere combina eleganza e modernità in un design essenziale. Le gambe nere, robuste e raffinate, offrono stabilità e si abbinano perfettamente a vari stili d'arredo. La seduta confortevole ed ergonomica rende Musa ideale per sale da pranzo, uffici o aree lounge.

MISURE
L 50 | P 58 | H 48/88

IMBALLO
4 pezzi

IMBALLO SPECIALE
1/3 pezzi | + €. 10,00 netti

NORMALMENTE IN PRONTA CONSEGNA - PROMO



CODICE 00159	STRUTTURA METALLO VERNICIATA	COLORE Nera	GAMBA Ø 25 mm conificata	SEDUTA E SCHIENALE VELLUTO ANTIMACCHIA* Antracite - Verde bosco - Rosa cipria
------------------------	--	-----------------------	------------------------------------	---



* Il velluto potrebbe presentare effetti che non sono da considerare difettosità in quanto caratteristiche della composizione e del tipo di lavorazione: effetto a macchia o mazzatura, effetto chiaro/scuro, effetto impronta



Art. 305

Cocò

La sedia Cocò in velluto antimacchia è disponibile in diverse colorazioni per adattarsi a ogni ambiente. La versione in nero presenta puntali verniciati in ottone per un tocco di lusso, mentre la variante antracite è impreziosita da puntali silver, donando un effetto contemporaneo e sofisticato.

MISURE
L 45 | P 55 | H 48/87

IMBALLO
4 pezzi

IMBALLO SPECIALE
1/3 pezzi | + €. 10,00 netti

NORMALMENTE IN PRONTA CONSEGNA - PROMO



Nuovi colori disponibili da Marzo 2025

CODICE	STRUTTURA	COLORE	GAMBA	PUNTALE	SEDUTA E SCHIENALE VELLUTO ANTIMACCHIA*
00116	METALLO VERNICIATA	Nera	Ø 25 mm conificata	Verniciato ottone	Nero
00116	METALLO VERNICIATA	Nera	Ø 25 mm conificata	Verniciato silver	Antracite
00116	METALLO VERNICIATA	Tutta Nera	Ø 25 mm conificata		Tortora - Ottanio - Mattone - Nero - Verde bosco



* Il velluto potrebbe presentare effetti che non sono da considerare difettosità in quanto caratteristiche della composizione e del tipo di lavorazione: effetto a macchia o marezatura, effetto chiaro/scuro, effetto impronta





Art. 304

Lulù

La sedia Lulù unisce eleganza e modernità con dettagli di alta qualità. Disponibile con gambe verniciate nere per un look contemporaneo o gambe in ottone lucido galvanico per un tocco di lusso, si adatta a diversi stili d'arredo. La cucitura con piping aggiunge un raffinato elemento decorativo, esaltando il design e donando un aspetto ricercato.

MISURE
L 51 | P 54 | H 47/81

IMBALLO
4 pezzi

IMBALLO SPECIALE
1/3 pezzi | + €. 10,00 netti

NORMALMENTE IN PRONTA CONSEGNA - PROMO

Disponibile CUSTOM



Rifinitura PIPING



Art. 506
Lulù Stool
Sgabello



Nuovo colore disponibile da Marzo 2025

CODICE	STRUTTURA	COLORE	GAMBA	SEDUTA E SCHIENALE VELLUTO ANTIMACCHIA*
00166	METALLO VERNICIATA	Nera	Ø 22 mm conificata	Nero - Antracite - Grigio perla - Rosa cipria - Verde bosco - Tortora - Ottanio - Mattone
00178	BAGNO GALVANICO	Ottone lucido	Ø 22 mm conificata	Nero - Antracite - Grigio perla - Rosa cipria - Verde bosco - Tortora - Ottanio - Mattone
00178	METALLO VERNICIATA	Bronzo	Ø 22 mm conificata	Nero - Antracite - Grigio perla - Rosa cipria - Verde bosco - Tortora - Ottanio - Mattone

* Il velluto potrebbe presentare effetti che non sono da considerare difettosità in quanto caratteristiche della composizione e del tipo di lavorazione: effetto a macchia o marezzatura, effetto chiaro/scuro, effetto impronta



Art. 217

Ginger

La sedia Ginger in velluto è un elegante connubio di comfort e stile. Disponibile nella sofisticata tonalità Grigio Fumo o in vivaci colori, offre una seduta avvolgente e morbida, ideale per arricchire ambienti moderni o classici. Con la sua estetica versatile, la sedia Ginger è una scelta raffinata per chi cerca un complemento d'arredo elegante e confortevole.

 MISURE L 46 P 50 H 47/82	 IMBALLO 2 pezzi	 IMBALLO SPECIALE 1 pezzo + €. 10,00 netti	OPZIONE Piedino ottone + € 36,00 - set 4 pz.
--	---	---	--

NORMALMENTE IN PRONTA CONSEGNA - PROMO

Disponibile CUSTOM



Art. 517
Ginger Stool
Sgabello



CODICE 00228	STRUTTURA METALLO VERNICIATA	COLORE Nera	SEDUTA E SCHIENALE VELLUTO ANTIMACCHIA* Grigio fumo - Tortora - Senape - Arancio - Blu - Verde	
CODICE 00324	STRUTTURA BAGNO GALVANICO	COLORE Ottone Lucido	SEDUTA E SCHIENALE VELLUTO ANTIMACCHIA* Grigio fumo - Tortora - Senape - Arancio - Blu - Verde	

* Il velluto potrebbe presentare effetti che non sono da considerare difettosità in quanto caratteristiche della composizione e del tipo di lavorazione: effetto a macchia o marezzatura, effetto chiaro/scuro, effetto impronta



Art. 266

Priscilla

La sedia Priscilla è un'elegante soluzione d'arredo che unisce stile e sostenibilità. Rivestita in tessuto antimacchia riciclato New Life, la Priscilla non solo offre un comfort eccezionale, ma rappresenta anche una scelta consapevole per l'ambiente. Le sue linee moderne e raffinate si adattano perfettamente a diversi ambienti.

MISURE
L 51 | P 60 | H 48/81

IMBALLO
2 pezzi

IMBALLO SPECIALE
1 pezzo | + €. 10,00 netti

NORMALMENTE IN PRONTA CONSEGNA - PROMO

Disponibili da Marzo 2025



CODICE
00228

STRUTTURA
METALLO VERNICIATA

COLORE
Nera

SEDUTA E SCHIENALE TESSUTO ANTIMACCHIA
Tortora - Salvia - Mandarino - Antracite



Art. 382

Juliette

La sedia Juliette è caratterizzata da una struttura in metallo verniciato Nero Lamborghini che conferisce un aspetto elegante e contemporaneo. Il rivestimento della seduta e dello schienale è realizzato in velluto antimacchia. Grazie alla combinazione di materiali di alta qualità e un'estetica raffinata, questa sedia si integra facilmente in qualsiasi arredamento.

MISURE
L 51 | P 57 | H 46/78

IMBALLO
2 pezzi

IMBALLO SPECIALE
1 pezzo | + €. 10,00 netti

NORMALMENTE IN PRONTA CONSEGNA - PROMO

Disponibile CUSTOM



Art. 582
Juliette Stool
Sgabello



CODICE 00236	STRUTTURA METALLO VERNICIATA	COLORE Nera Lamborghini	SEDUTA E SCHIENALE VELLUTO ANTIMACCHIA* Grigio fumo - Celeste - Rosa - Verde - Ottanio - Mattone - Giallo	
------------------------	--	-----------------------------------	---	--

* Il velluto potrebbe presentare effetti che non sono da considerare difettosità in quanto caratteristiche della composizione e del tipo di lavorazione: effetto a macchia o mazzatura, effetto chiaro/scuro, effetto impronta



Art. 235

Vogue Plus

La sedia Vogue Plus è un'elegante scelta d'arredo, caratterizzata da una struttura verniciata nera che conferisce un tocco di modernità e solidità. Questa sedia offre non solo un design raffinato, ma anche praticità e resistenza nel tempo. Con il suo stile sofisticato e la sua imbottitura confortevole, la sedia Vogue Plus è perfetta per arricchire la vostra zona living.

MISURE
L 46 | P 62 | H 46/88

IMBALLO
4 pezzi

IMBALLO SPECIALE
1/3 pezzi | + €. 10,00 netti

NORMALMENTE IN PRONTA CONSEGNA - PROMO



CODICE
00198

STRUTTURA
METALLO VERNICIATA

COLORE
Nera

SEDUTA E SCHIENALE VELLUTO ANTIMACCHIA*
Grigio cenere - Verde bosco - Mattone - Tortora - Ottanio



* Il velluto potrebbe presentare effetti che non sono da considerare difettosità in quanto caratteristiche della composizione e del tipo di lavorazione: effetto a macchia o mazzatura, effetto chiaro/scuro, effetto impronta



Art. 215

Hellen Plus

La sedia Hellen Plus è un elegante complemento d'arredo con seduta in velluto antimacchia, caratterizzata da un design moderno e accattivante. Questa sedia unisce stile e funzionalità, arricchendo la vostra casa con un tocco di classe e raffinatezza. Scegliere Hellen Plus significa trasformare ogni spazio in un luogo unico e accogliente.

MISURE
L 44 | P 59 | H 46/90

IMBALLO
2 pezzi



IMBALLO SPECIALE
1 pezzo | + €. 10,00 netti

IMPILABILE
4 pezzi

NORMALMENTE IN PRONTA CONSEGNA - PROMO

Disponibile CUSTOM



CODICE 00187	STRUTTURA METALLO VERNICIATA	COLORE Nera	SEDUTA E SCHIENALE ECOPELLE* Titanio	
CODICE 00187	STRUTTURA METALLO VERNICIATA	COLORE Nera	SEDUTA E SCHIENALE VELLUTO ANTIMACCHIA** Grigio fumo - Tortora - Verde - Ottanio - Blu	

* L'ecopelle nei colori chiari potrebbe macchiarsi a contatto con indumenti non trattati (es. jeans). Per la pulizia dei prodotti utilizzare solo acqua tiepida e un panno morbido in microfibra. Non usare solventi o prodotti aggressivi.
** Il velluto potrebbe presentare effetti che non sono da considerare difettosità in quanto caratteristiche della composizione e del tipo di lavorazione: effetto a macchia o mazzatura, effetto chiaro/scuro, effetto impronta

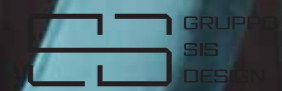





GRUPPO
SIS
DESIGN



Art. 213



Hellen Classic

La sedia Hellen Classic è un elegante complemento d'arredo disponibile con struttura rivestita in ecopelle o verniciata in tinta. Il suo design sobrio e raffinato offre comfort e versatilità. Realizzata con materiali di qualità, è facile da mantenere e aggiunge un tocco di eleganza senza tempo a qualsiasi ambiente.

 MISURE L 44 P 56 H 46/92	 IMBALLO 4 pezzi	 IMBALLO SPECIALE 1/3 pezzi + €. 10,00 netti	 IMPILABILE 4 pezzi
--	---	---	--

NORMALMENTE IN PRONTA CONSEGNA - PROMO



CODICE 00167	STRUTTURA METALLO RIVESTITA	COLORE In tinta	SEDUTA E SCHIENALE ECOPELLE* Tortora chiaro - Grigio titanio	
CODICE 00167	STRUTTURA METALLO VERNICIATA	COLORE In tinta	SEDUTA E SCHIENALE ECOPELLE* Bianco - Nero	





* L'ecopelle nei colori chiari potrebbe macchiarsi a contatto con indumenti non trattati (es. jeans). Per la pulizia dei prodotti utilizzare solo acqua tiepida e un panno morbido in microfibra. Non usare solventi o prodotti aggressivi.



Art. 219

Cloe Plus

La sedia Cloe Plus è caratterizzata da un elegante rivestimento in econabuk e gambe in metallo ricoperte in tinta. Comoda e versatile, si adatta facilmente a qualsiasi ambiente, rendendola ideale per la vostra zona living. Il suo design moderno e accogliente la rende un complemento perfetto per arricchire lo spazio con stile e praticità.

 MISURE L 42 P 61 H 46/87	 IMBALLO 4 pezzi	 IMBALLO SPECIALE 1/3 pezzi + €. 10,00 netti	 IMPILABILE 4 pezzi
--	---	---	--

NORMALMENTE IN PRONTA CONSEGNA - PROMO

Disponibile CUSTOM



ECONABUK FAST CLEAN
 IDROREPELENTE
 VISUALIZZA
 LE PERFORMANCE



CODICE 00178	STRUTTURA METALLO RIVESTITA	COLORE In tinta	SEDUTA E SCHIENALE ECONABUK FAST CLEAN* Antracite - Ghiaccio - Tortora - Kiwi - Mattone - Senape - Celeste
------------------------	---------------------------------------	---------------------------	--





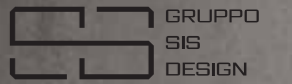

* Eco Nabuk Fast Clean idrorepellente potrebbe presentare effetti che non sono da considerare difettosità in quanto caratteristiche della composizione e del tipo di lavorazione: effetto a macchia o mareazzatura, effetto chiaro/scuro, effetto impronta.



Art. 220

Naked

La sedia Naked presenta una struttura in metallo verniciato e un sedile in ecopelle, combinando comfort e praticità. Con il suo design lineare e moderno, è comoda e rilassante, perfetta per qualsiasi ambiente. Inoltre, essendo impilabile, consente di risparmiare spazio quando non è in uso, rendendola un'ottima scelta per chi cerca funzionalità.

 MISURE L 44 P 56 H 45/89	 IMBALLO 4 pezzi	 IMBALLO SPECIALE 1/3 pezzi + €. 10,00 netti	 IMPILABILE 4 pezzi
--	---	---	--

NORMALMENTE IN PRONTA CONSEGNA - PROMO



CODICE 00163	STRUTTURA CONIFICATA METALLO VERNICIATA	COLORE In tinta	SEDUTA E SCHIENALE ECOPELLE* Tortora chiaro - Tortora fango - Titanio	
------------------------	---	---------------------------	---	---

* L'ecopelle nei colori chiari potrebbe macchiarsi a contatto con indumenti non trattati (es. jeans). Per la pulizia dei prodotti utilizzare solo acqua tiepida e un panno morbido in microfibra. Non usare solventi o prodotti aggressivi.

Art. 232

Vanity

La sedia Vanity è caratterizzata da una robusta struttura in metallo rivestita in similcuoio PVC, offrendo un'eleganza lineare che si adatta perfettamente a qualsiasi ambiente moderno. La seduta, comoda e rilassante, rende queste sedie ideali per arredare spazi living contemporanei, aggiungendo un tocco di stile senza compromettere il comfort.

MISURE
L 42 | P 55 | H 45/96

IMBALLO
4 pezzi

IMBALLO SPECIALE
1/3 pezzi | + € 10,00 netti

IMPILABILE
4 pezzi

NORMALMENTE IN PRONTA CONSEGNA - PROMO



Art. 579
Vanity Stool
Sgabello





CODICE 00158	STRUTTURA METALLO RIVESTITA	COLORE In tinta	SEDUTA E SCHIENALE SIMILCUOIO PVC Bianco - Sabbia - Titanio - Nero
------------------------	---------------------------------------	---------------------------	--



Art. 130

Finland

La sedia Finland è realizzata con gambe in massello, disponibili nelle finiture tinto naturale o noce medio, e presenta un sedile imbottito in ecopelle per garantire un comfort ottimale. La tinta delle gambe, essendo in materiale naturale, evidenzia la bellezza delle venature del legno, conferendo un tocco autentico e caldo a qualsiasi ambiente.

 MISURE L 46 P 61 H 47/84	 IMBALLO 4 pezzi	 IMBALLO SPECIALE 1/3 pezzi + €. 10,00 netti
--	---	---

NORMALMENTE IN PRONTA CONSEGNA - PROMO

Disponibile CUSTOM





CODICE 00206	STRUTTURA MASSELLO	COLORE* Naturale - Noce medio	SEDUTA E SCHIENALE ECOPELLE** Bianca - Sabbia - Titanio	
------------------------	------------------------------	---	---	---

* La tinta delle gambe, essendo materiale naturale, può variare da partita a partita.
** L'ecopelle nei colori chiari potrebbe macchiarsi a contatto con indumenti non trattati (es. jeans). Per la pulizia dei prodotti utilizzare solo acqua tiepida e un panno morbido in microfibra. Non usare solventi o prodotti aggressivi.

Art. 250

Diva

La sedia Diva è un elegante complemento d'arredo, caratterizzata da gambe in frassino massello tinto noce medio, che conferiscono un tocco di calore e sofisticatezza. Il sedile, rivestito in ecopelle sabbia, è arricchito da un raffinato bordino caffè che aggiunge un elemento di stile distintivo.

 MISURE L 47 P 63 H 46/89	 IMBALLO 4 pezzi	 IMBALLO SPECIALE 1/3 pezzi + €. 10,00 netti
--	---	---

NORMALMENTE IN PRONTA CONSEGNA

Disponibile CUSTOM



CODICE 00258	STRUTTURA MASSELLO	COLORE* Noce medio	SEDUTA E SCHIENALE ECOPELLE** Sabbia, bordino caffè	
------------------------	------------------------------	------------------------------	---	--

* La tinta delle gambe, essendo materiale naturale, può variare da partita a partita.
 ** L'ecopelle nei colori chiari potrebbe macchiarsi a contatto con indumenti non trattati (es. jeans). Per la pulizia dei prodotti utilizzare solo acqua tiepida e un panno morbido in microfibra. Non usare solventi o prodotti aggressivi.

The Collection

Art. 148

Amanda

DANUBIO
collection

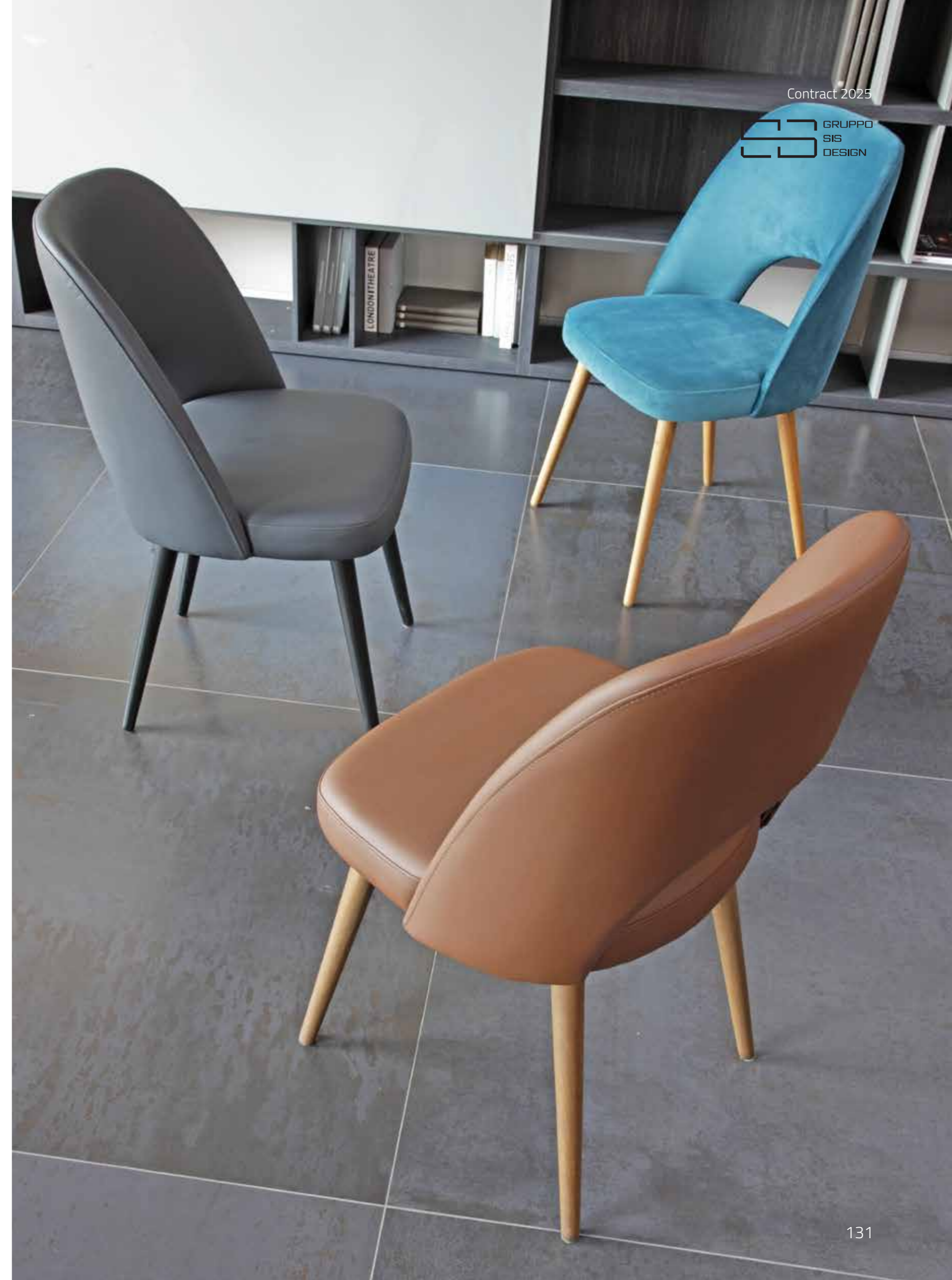

Contract 2025

GRUPPO
SIS
DESIGN

Art. 148

Amanda

DANUBIO
collection

La sedia Amanda è un pezzo d'arredo dal design accattivante, pensato per combinare stile e funzionalità. Le gambe sono realizzate in rovere massello tinto, garantendo robustezza e un tocco di eleganza naturale. Questa sedia si distingue per la sua versatilità, ideale per arricchire sia spazi moderni che più classici, offrendo comfort e raffinatezza.

MISURE
L 51 | P 55 | H 48/89

IMBALLO
2 pezzi

IMBALLO SPECIALE
1 pezzo | + €. 10,00 netti

NORMALMENTE IN PRONTA CONSEGNA - PROMO

Disponibile CUSTOM



Art. 571
Brooke Stool
Sgabello



CODICE 00258	STRUTTURA ROVERE MASSELLO	COLORE Noce canaletto - Rovere naturale - Anilina nera	SEDUTA E SCHIENALE ECOPELLE LION* Cuoio 305 - Titanio 020
------------------------	-------------------------------------	--	---

CODICE 00258	STRUTTURA ROVERE MASSELLO	COLORE Noce canaletto - Rovere naturale - Anilina nera	SEDUTA E SCHIENALE VELLUTO ANTIMACCHIA DAVIS** Grigio 91 - Antracite 95 - Tortora chiaro 16 - Brown 26 Verde pistacchio 36 - Senape 41 - Mattone 51 - Ottanio 76
------------------------	-------------------------------------	--	---

* L'ecopelle nei colori chiari potrebbe macchiarsi a contatto con indumenti non trattati (es. jeans). Per la pulizia dei prodotti utilizzare solo acqua tiepida e un panno morbido in microfibra. Non usare solventi o prodotti aggressivi.
** Il velluto potrebbe presentare effetti che non sono da considerare difettosità in quanto caratteristiche della composizione e del tipo di lavorazione: effetto a macchia o marezzatura, effetto chiaro/scuro, effetto impronta

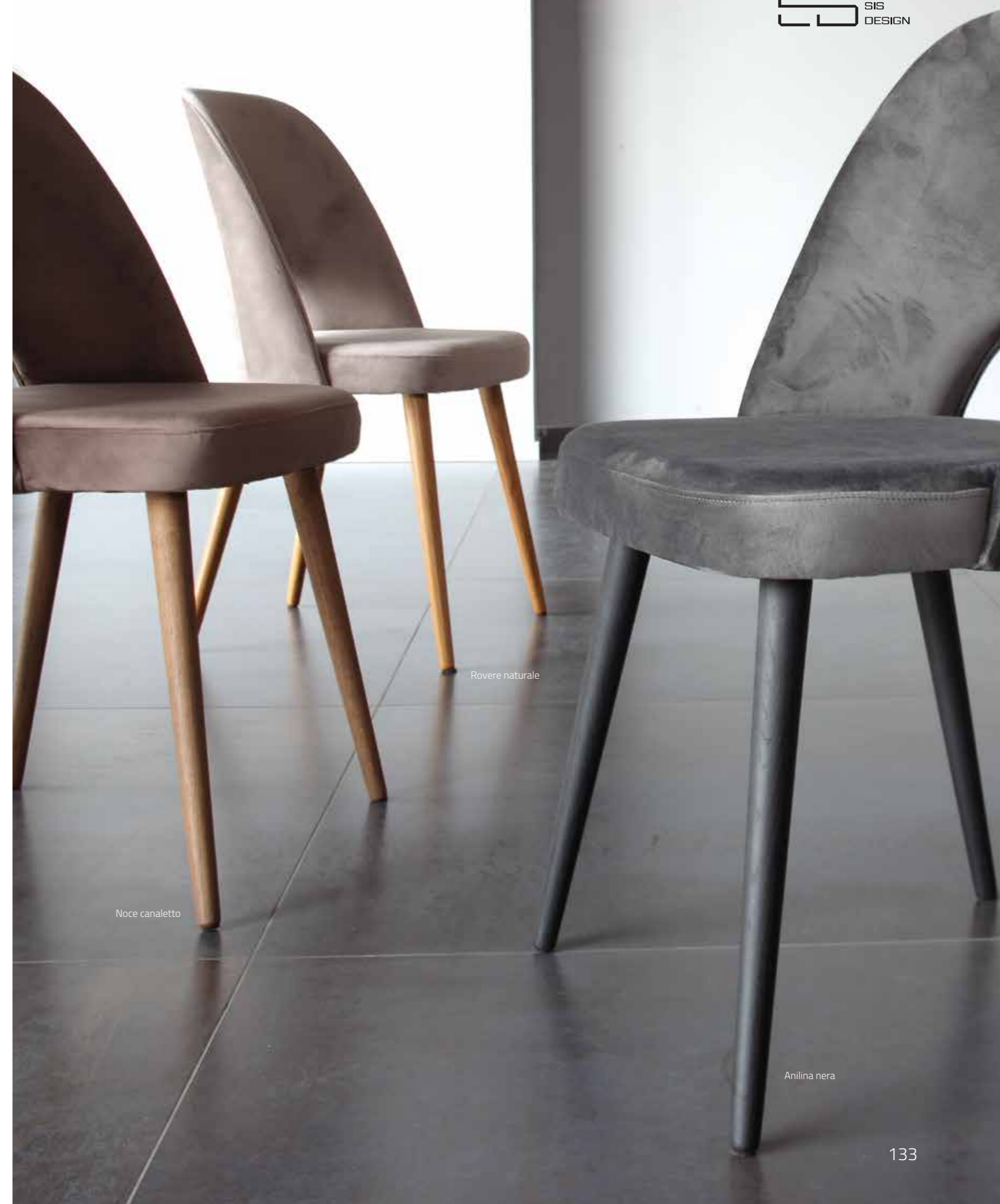

Rovere naturale

Noce canaletto



Anilina nera

Art. 154

Brooke

DANUBIO collection

La sedia Brooke è un'elegante fusione di comfort e design moderno. Con linee pulite e una struttura solida, questa sedia si adatta perfettamente a diversi ambienti. Il rivestimento della seduta, realizzato in materiali di alta qualità, offre un tocco di raffinatezza e resistenza, mentre la struttura garantisce stabilità e durabilità nel tempo.

 MISURE L 53 P 58 H 51/91	 IMBALLO 2 pezzi	 IMBALLO SPECIALE 1 pezzo + €. 10,00 netti
--	---	---

NORMALMENTE IN PRONTA CONSEGNA - PROMO



Art. 571
Brooke Stool
Sgabello

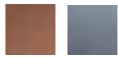
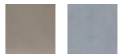

CODICE 00268	STRUTTURA ROVERE MASSELLO	COLORE Noce canaletto - Rovere naturale - Anilina nera	SEDUTA E SCHIENALE ECOPELLE LION* Cuoio 305 - Titanio 020	
CODICE 00268	STRUTTURA ROVERE MASSELLO	COLORE Noce canaletto - Rovere naturale - Anilina nera	SEDUTA E SCHIENALE VELLUTO ANTIMACCHIA DAVIS** Tortora chiaro 16 - Antracite 95	

* L'ecopelle nei colori chiari potrebbe macchiarsi a contatto con indumenti non trattati (es. jeans). Per la pulizia dei prodotti utilizzare solo acqua tiepida e un panno morbido in microfibra. Non usare solventi o prodotti aggressivi.
** Il velluto potrebbe presentare effetti che non sono da considerare difettosità in quanto caratteristiche della composizione e del tipo di lavorazione: effetto a macchia o mazzatura, effetto chiaro/scuro, effetto impronta



The Collection

Art. 150

Brunilde

DANUBIO
collection



Contract 2025

ES GRUPPO
SIS
DESIGN



Art. 150
Brunilde

DANUBIO
collection

La poltroncina Brunilde è un modello elegante e versatile, disponibile con diversi rivestimenti per la seduta, pensati per soddisfare gusti e necessità differenti. Si può scegliere tra il velluto, per un tocco di raffinatezza e morbidezza; l'ecopelle, che garantisce praticità e resistenza nel tempo; e il tessuto bouclè, per un aspetto più accogliente e casual.

MISURE L 57 P 57 H 51/82 HB 66	IMBALLO 2 pezzi	IMBALLO SPECIALE 1 pezzo + €. 10,00 netti
--	---------------------------	---

NORMALMENTE IN PRONTA CONSEGNA - PROMO

Disponibile CUSTOM



Art. 571
Brooke Stool
Sgabello



CODICE 00278	STRUTTURA ROVERE MASSELLO	COLORE Noce canaletto - Rovere naturale - Anilina nera	SEDUTA E SCHIENALE ECOPELLE LION* Cuoio 305 - Titanio 020	
CODICE 00278	STRUTTURA ROVERE MASSELLO	COLORE Noce canaletto - Rovere naturale - Anilina nera	SEDUTA E SCHIENALE VELLUTO ANTIMACCHIA DAVIS** Tortora chiaro 16 - Antracite 95	
CODICE 00288	STRUTTURA ROVERE MASSELLO	COLORE Noce canaletto - Rovere naturale - Anilina nera	SEDUTA E SCHIENALE BOUCLÈ ANTIMACCHIA DAVIS Antracite 92 - Sabbia 05	

* L'ecopelle nei colori chiari potrebbe macchiarsi a contatto con indumenti non trattati (es. jeans). Per la pulizia dei prodotti utilizzare solo acqua tiepida e un panno morbido in microfibra. Non usare solventi o prodotti aggressivi.
** Il velluto potrebbe presentare effetti che non sono da considerare difettosità in quanto caratteristiche della composizione e del tipo di lavorazione: effetto a macchia o marezzatura, effetto chiaro/scuro, effetto impronta



Brunilde

CUSTOM con o senza foro

Custom senza foro - Con foro + €.18 da listino

DANUBIO collection
stoffe vedi lato



ECOPELLE LION

VELLUTO DAVIS RIVIERA

BOUCLÈ DAVIS

stoffe per
DANUBIO
collection



VERSIONE CUSTOM
Ordine minimo 36 pz.
Anche colori misti
NO STOFFA CLIENTE
TEMPI 40/60 GG. con acconto

Supplemento gomma ignifuga / ecopelle + € 25,00
Supplemento gomma ignifuga / velluto + € 30,00

Art. 129

Danimarca sfoderabile

La sedia Danimarca offre la massima praticità e versatilità. Il rivestimento è realizzato in materiale idrorepellente e facile da pulire, perfetto per resistere all'usura quotidiana. Un'altra caratteristica distintiva è la sua sfoderabilità, che permette di rimuovere e lavare il rivestimento in modo semplice e veloce, anche per chi non è un esperto.

 MISURE L 46 P 56 H 47/99	 IMBALLO 2 pezzi	 IMBALLO SPECIALE 1 pezzo + €. 10,00 netti
--	---	---

NORMALMENTE IN PRONTA CONSEGNA - PROMO



TESSUTO ANTIMACCHIA IDROREPELLENTE | LAVAGGIO A SECCO MAX. 40° (no candeggio, non asciugare al sole)

CODICE 00158	STRUTTURA LEGNO	COLORE Noce medio - Laccato nero	RIVESTIMENTO TESSUTO Antracite - Tortora - Senape - Celeste	
CODICE 0069	RIVESTIMENTO EXTRA / RICAMBIO TESSUTO Antracite - Tortora - Senape - Celeste			



Art. 122

Vertigo Slim

La sedia Vertigo Slim si distingue per il suo design raffinato e moderno. Caratterizzata da una struttura laccata, offre un look elegante e coordinato, perfetto per ambienti contemporanei. La sua silhouette sottile e leggera unisce estetica e funzionalità, garantendo comfort senza compromettere lo stile.

MISURE
L 46 | P 56 | H 47/99

IMBALLO
2 pezzi

IMBALLO SPECIALE
1 pezzo | + €. 10,00 netti

OPZIONE
Con cover COD. 00215

NORMALMENTE IN PRONTA CONSEGNA - PROMO



PLUS DI PRODUZIONE
CORREDATE DI VITONE TIRAFONDI
PER ULTERIORE ROBUSTEZZA
USO CONTRACT



CODICE 00117	STRUTTURA LACCATA	COLORE In tinta	SEDUTA E SCHIENALE ECOPELLE* Bianco - Sabbia - Titanio - Grigio ghiaccio	
------------------------	-----------------------------	---------------------------	--	--

CODICE 00117	STRUTTURA TINTA	COLORE Wengè	SEDUTA E SCHIENALE ECOPELLE* Testa di moro	
------------------------	---------------------------	------------------------	--	--



Art. 126 **Cover**

CODICE 0098	COPERTURA COTONE QUALITY Sabbia - Bianco lino	Solo per Art. 122/116 cotone quality	
-----------------------	---	---	--



* L'ecopelle nei colori chiari potrebbe macchiarsi a contatto con indumenti non trattati (es. jeans). Per la pulizia dei prodotti utilizzare solo acqua tiepida e un panno morbido in microfibra. Non usare solventi o prodotti aggressivi.



Art. 116
Class



La sedia Class è un perfetto connubio tra design moderno e materiali di qualità. La sua struttura laccata in tinta le conferisce un aspetto raffinato e contemporaneo, mentre la seduta in ecopelle, arricchita da eleganti cuciture a vista, aggiunge un tocco di sofisticata eleganza. Il rivestimento in ecopelle è non solo resistente, ma anche facile da pulire.

 MISURE L 46 P 56 H 47/99	 IMBALLO 2 pezzi	 IMBALLO SPECIALE 1 pezzo + €. 10,00 netti	OPZIONE Con cover COD. 00208
--	---	---	--

NORMALMENTE IN PRONTA CONSEGNA - PROMO

 **PLUS DI PRODUZIONE**
CORREDATE DI VITONE TIRAFONDI
PER ULTERIORE ROBUSTEZZA
USO CONTRACT

CODICE 00128	STRUTTURA LACCATA	COLORE In tinta	SEDUTA E SCHIENALE ECOPELLE Grigio ghiaccio	
------------------------	-----------------------------	---------------------------	---	---



* L'ecopelle nei colori chiari potrebbe macchiarsi a contatto con indumenti non trattati (es. jeans). Per la pulizia dei prodotti utilizzare solo acqua tiepida e un panno morbido in microfibra. Non usare solventi o prodotti aggressivi.



Art. 124
Billionaire



La sedia Billionaire è un simbolo di eleganza e raffinatezza, progettata per arricchire ogni ambiente. La sua struttura laccata in tinta, disponibile anche su campione, offre un tocco personalizzato. Lo schienale trapuntato non solo conferisce un aspetto lussuoso, ma garantisce anche un comfort ottimale.

 MISURE L 49 P 62 H 47/104	 IMBALLO 2 pezzi	 IMBALLO SPECIALE 1 pezzo + €. 10,00 netti
---	---	---

NORMALMENTE IN PRONTA CONSEGNA - PROMO

CODICE 00237	STRUTTURA LACCATA	COLORE In tinta	SEDUTA E SCHIENALE ECOPELLE SOFT* Bianco - Nero	
------------------------	-----------------------------	---------------------------	---	---

* L'ecopelle nei colori chiari potrebbe macchiarsi a contatto con indumenti non trattati (es. jeans). Per la pulizia dei prodotti utilizzare solo acqua tiepida e un panno morbido in microfibra. Non usare solventi o prodotti aggressivi.





Hotellerie

Art. 119 Dupont

L 47 | P 54 | HS 49 | HT 89
 IMBALLO N. 2 pz.

TESSUTO NIVES ANTIMACCHIA **COD. 00148**



NIVES ANTRACITE
 LACCATO ANTRACITE



NIVES TORTORA
 LACCATO TORTORA

TESSUTO CAT. B **COD. 00169**
 STOFFA CLIENTE 1 MT **COD. 00132**

LACCATO: BIANCO - ANTRACITE - NERO - SABBIA - TORTORA
 FAGGIO TINTO ANILINA NERA

TEMPI CA 40/50 GG.
NB: ordine min 36 pz. con acconto



Art. 136 Chelsea

COD. 00178



NOCE CHIARO ROVERE CHIARO



NOCE MEDIO ANILINA NERA

L 46 | P 61 | HS 49 | HT 97
 IMBALLO N. 2 pz.

ORDINE MINIMO 48 PZ
TEMPI 50/60 GG con acconto

TESSUTO: VELLUTO - ECOPELLE
 vedi pag. 141 DANUBIO COLLECTION

SUPPLEMENTO OPTIONAL:
 GOMME IGNIFUGHE + € 20,00 LISTINO
 TESSUTO IGNIFUGO + € 25,00 LISTINO



Art. 138 Yvonne

COD. 00166

Art. 095

New Age



La sedia New Age è un esempio di stile contemporaneo e funzionalità. Dotata di una struttura in legno che conferisce un aspetto moderno, si distingue per il suo design pulito e minimalista. Il sedile in ecopelle, coordinato nella stessa tinta, è resistente e facile da pulire.



MISURE
L 45 | P 49 | H 46/83

IMBALLO
2 pezzi

IMBALLO SPECIALE
1 pezzo | + €. 10,00 netti

NORMALMENTE IN PRONTA CONSEGNA - PROMO

CODICE 00138	STRUTTURA LEGNO LACCATA	COLORE In tinta	SEDUTA ECOPELLE* Bianco - Sabbia - Titanio	
CODICE 00138	STRUTTURA LEGNO TINTA	COLORE Noce	SEDUTA ECOPELLE* Cuoio	
CODICE 00138	STRUTTURA LEGNO LACCATA	COLORE Nera	SEDUTA TESSUTO Dark Grey	

* L'ecopelle nei colori chiari potrebbe macchiarsi a contatto con indumenti non trattati (es. jeans). Per la pulizia dei prodotti utilizzare solo acqua tiepida e un panno morbido in microfibra. Non usare solventi o prodotti aggressivi.





mod. **Giuliana**

L 45 | P 49 | HS 48 | HT 88
IMBALLO N. 2 pz.

ORDINE MINIMO 20 PZ
TEMPI 30/40 GG.

STRUTTURA FAGGIO VEDI LATO

TESSUTO CAT. B **COD.** 00268
ECOPELLE - VELLUTO
FAST CLEAN - TESSUTO BOUCLÉ

STOFFA CLIENTE 1,5 MT **COD.** 00229



Art. 323

Vyolet

L 43 | P 46 | HS 46 | HT 80

VARIE TINTE / SEDILE IMBOTTITO CAT. B

COD. 00227

TEMPI 40 GG.
ORDINE MINIMO 28 PZ





STRUTTURA FAGGIO
VARIE TINTE O AL CAMPIONE

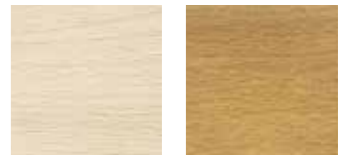

NATURALE ROVERE CHIARO



NOCE CHIARO NOCE MEDIO ANILINA NERA



Art. 322 **Breakfast XL**

L 51 | P 54 | HS 48 | HT 81

TESSUTO CAT. B **COD.** 00298
STOFFA CLIENTE 1 MT **COD.** 00268

FAGGIO TINTE DI SERIE
FAGGIO TINTO ANILINA NERA + € 10,00 LISTINO
LACCATO: BIANCO - NERO + € 15,00 LISTINO
TINTA AL CAMPIONE + € 15,00 LISTINO

SUPPLEMENTO OPTIONAL:
GOMME IGNIFUGHE + € 18,00 LISTINO
VELLUTO IGNIFUGO + € 25,00 LISTINO

TEMPI CA 40 GG.
NB: ordine min 24 pz. con acconto





Art. 321/SG **Breakfast Stool**
+ € 100,00 LISTINO SEDIA
NB: ordine solo sgabelli minimo 12 pz.



Piano Art. 1050/29 **Vitrum**

Art. 321/SE **Breakfast Light**

L 43 | P 48 | HS 49 | HT 85

TESSUTO CAT. B **COD. 00258**
STOFFA CLIENTE 0,80 MT **COD. 00233**
RIFINITURA IMBOTTITURA SCHIENALE CON PIPING

FAGGIO TINTO COLORI DI SERIE
FAGGIO TINTO ANILINA NERA + € 10,00 LISTINO
LACCATO: BIANCO - NERO + € 15,00 LISTINO
TINTA AL CAMPIONE + € 15,00 LISTINO

SUPPLEMENTO OPTIONAL:
GOMME IGNIFUGHE + € 18,00 LISTINO
VELLUTO IGNIFUGO + € 25,00 LISTINO

TEMPI CA 40 GG.
NB: ordine min 28 pz. con acconto



Imbottitura rifinita
con cordino Piping





SEDILE a COSTINA

SEDILE a SAPONETTA

Art. 325/SE Lugano

L 41 | P 47 | HS 48 | HT 82

TESSUTO CAT. B
STOFFA CLIENTE 0,50 MT

COD. 00258
COD. 00243

GOMME IGNIFUGHE
VELLUTO IGNIFUGO

+ € 10,00 LISTINO
+ € 15,00 LISTINO

SEDILE MASSELLO

COD. 00258

FAGGIO TINTO COLORI DI SERIE
FAGGIO TINTO ANILINA NERA
LACCATO: BIANCO - NERO
TINTA AL CAMPIONE

+ € 15,00 LISTINO
+ € 20,00 LISTINO
+ € 20,00 LISTINO

TEMPI CA 40 GG.
NB: ordine min 32 pz. con acconto



TINTE & STOFFE
A CAMPIONARIO

Art. 325/SG **Lugano Stool**
+ € 100,00 LISTINO SEDIA
NB: ordine solo sgabelli
minimo 12 pz.



Scegliere tipo di sedile (saponetta o costina)
e tipo di Canna (schienale)

Art. 326 Brighton

L 45 | P 47 | HS 47 | HT 85

TESSUTO CAT. B
STOFFA CLIENTE 0,60 MT

COD. 00296
COD. 00281

GOMME IGNIFUGHE + € 10,00 LISTINO
VELLUTO IGNIFUGO + € 15,00 LISTINO

SEDILE MASSELLO

COD. 00296

FAGGIO TINTO COLORI DI SERIE
TINTO ANILINA NERA + € 15,00 LISTINO
TINTA AL CAMPIONE + € 20,00 LISTINO

TEMPI CA 40 GG.
NB: ordine min 32 pz. con acconto

CANNA in tinta alla struttura



CANNA MIDOLLINO



CANNA CLASSICA



EXCLUSIVE LINE

**NB: ORDINE MINIMO 36 PZ.
TEMPI 50/60 GG.**



mod. **Arketipo**

L 45 | P 52 | HS 47 | HT 78

STRUTTURA **FRASSINO**

COD. 00267



Sgabello
+ € 100,00 LISTINO SEDIA



Art. 061

Berlino

La sedia Berlino si ispira al design nordico, combinando linee essenziali e un'eleganza minimalista. È caratterizzata da una struttura in metallo nero, che le dona solidità e un tocco contemporaneo, mentre la seduta e lo schienale, rivestiti in ecopelle, assicurano comfort e facilità di manutenzione.

MISURE
L 51 | P 41 | H 50/81

IMBALLO
2 pezzi

IMBALLO SPECIALE
1 pezzo | + €. 10,00 netti

NORMALMENTE IN PRONTA CONSEGNA - PROMO



Art. 560
Berlino Stool
Sgabello



CODICE 00198	STRUTTURA METALLO	COLORE NERA	SEDUTA E SCHIENALE ECOPELLE* Tortora chiaro - Cuoio - Titanio
------------------------	-----------------------------	-----------------------	---

* L'ecopelle nei colori chiari potrebbe macchiarsi a contatto con indumenti non trattati (es. jeans). Per la pulizia dei prodotti utilizzare solo acqua tiepida e un panno morbido in microfibra. Non usare solventi o prodotti aggressivi.







Art. 063

Italian Graffiti



La sedia Italian Graffiti unisce modernità e funzionalità in un design accattivante. La struttura in metallo verniciato nera offre stabilità e robustezza, mentre lo schienale e il sedile in laminato nero placcato su multistrati conferiscono un aspetto elegante e contemporaneo. Grazie alla sua combinazione di materiali e al design essenziale, è la scelta perfetta per chi cerca uno stile distintivo e pratico.

 MISURE L 43 P 47 H 47/84	 IMBALLO 5 pezzi	 IMBALLO SPECIALE 1/4 pezzi + €. 10,00 netti	 IMPILABILE 6 pezzi
--	---	---	--

NORMALMENTE IN PRONTA CONSEGNA - PROMO





CODICE 0098	STRUTTURA METALLO VERNICIATA Ø 25 MM	COLORE Nera	SEDUTA E SCHIENALE MULTISTRATO Laminato Nero 
-----------------------	--	-----------------------	---

GRUPPO SIS DESIGN



Hollywood

La sedia Hollywood è un pezzo d'arredo che incarna stile e comfort. Con una struttura cromata, conferisce un aspetto moderno e lucente, perfetto per ambienti eleganti. Il sedile e lo schienale sono imbottiti in ecopelle graffiti, offrendo non solo un'ottima comodità, ma anche un tocco di originalità.



 MISURE L 51 P 41 H 50/81	 IMBALLO 2 pezzi	 IMBALLO SPECIALE 1 pezzo + €. 10,00 netti
--	---	---



Art. 535/6 - 535/7
Hollywood Stool
Sgabello





Art. 049 Hollywood

CODICE 00228	STRUTTURA METALLO	COLORE Cromata	SEDUTA E SCHIENALE ECOPELLE GRAFFITI (BORDINO BIANCO) Arancio - Blu - Verde - Giallo - Rosso 
CODICE 00228	STRUTTURA METALLO	COLORE Cromata	SARTORIA - SEDILE E SCHIENALE Stoffa cliente - tap. la seggiola (0,80x1,40 mt) 

Art. 049/S Hollywood-Sprint

TEMPI DI CONSEGNA 30 GG - PROMO

CODICE 00249	STRUTTURA METALLO	COLORE Cromata	SEDUTA E SCHIENALE ECOPELLE GRAFFITI (BORDINO E BANDA BIANCA) Arancio - Blu - Verde - Giallo - Rosso - Nero - Italian Flag 
CODICE 00249	STRUTTURA METALLO	COLORE Cromata	SEDUTA E SCHIENALE ECOPELLE GRAFFITI (BANDA NERA) Bianco 

* L'ecopelle nei colori chiari potrebbe macchiarsi a contatto con indumenti non trattati (es. jeans). Per la pulizia dei prodotti utilizzare solo acqua tiepida e un panno morbido in microfibra. Non usare solventi o prodotti aggressivi.



Art. 214

Dublin

La sedia Dublin combina eleganza e stile industriale. Le gambe in metallo verniciato nero offrono stabilità e un look moderno, mentre il sedile in ecopelle color cuoio vissuto aggiunge un tocco di calore e raffinatezza. Perfetta per arredare sia spazi contemporanei che ambienti dal gusto vintage.

MISURE
L 45 | P 58 | H 45/84

IMBALLO
2 pezzi

IMBALLO SPECIALE
1 pezzo | + €. 10,00 netti

NORMALMENTE IN PRONTA CONSEGNA - PROMO



verniciato:
NERO o FERRO NATURALE
ecopelle VINTAGE
cuciture a coste

TUBO Ø 25
PRODOTTO CEE - CUSTOMIZZABILE



Art. 066 Irish Chair

L 43 | P 47 | HS 47 | HT 84

COD. 00198

Art. 566 Irish Stool

L 43 | P 53 | HS 82 | HT 117

COD. 00276

**ORDINE MINIMO 40 PZ.
TEMPI 40/50 GG.**

Art. 514/1
Dublin Stool
Sgabello



CODICE
00218

STRUTTURA
METALLO VERNICIATA

COLORE
Nera

SEDUTA E SCHIENALE ECOPELLE*
Cuoio vissuto



* L'ecopelle nei colori chiari potrebbe macchiarsi a contatto con indumenti non trattati (es. jeans). Per la pulizia dei prodotti utilizzare solo acqua tiepida e un panno morbido in microfibra. Non usare solventi o prodotti aggressivi.

Art. 069

Route 66

La sedia Route 66 in metallo è un pezzo iconico dallo stile industrial vintage, perfetto per dare un tocco retrò e di carattere agli ambienti interni. Ispirata al design delle vecchie stazioni di servizio lungo la leggendaria Route 66, questa sedia combina robustezza e semplicità con linee pulite.

MISURE
L 64 | P 51 | H 46/86

IMBALLO
4 pezzi

IMBALLO SPECIALE
1/3 pezzi | + €. 10,00 netti

IMPILABILE
6 pezzi

NORMALMENTE IN PRONTA CONSEGNA - PROMO



NON ADATTA PER USO OUTDOOR

CODICE 00108	STRUTTURA METALLO VERNICIATA	COLORE Naturale (con vernice trasparente) - Nero opaco - Brunito	
CODICE 00116	STRUTTURA METALLO VERNICIATA	COLORE Bianco anticato (Country Chic)	

Art. 590
Route 66 Stool
Sgabello



Art. 067

Jody



La sedia Jody presenta una struttura in metallo, che conferisce solidità e resistenza al pezzo. Disponibile con diverse opzioni di seduta, la sedia Jody si adatta ai vari gusti e alle esigenze di design. La seduta può essere realizzata in scay bucciato con effetto alluminio o carbon look, oppure in ecopelle nei colori bianco, nero o tortora.

MISURE L 41,5 P 45 H 47/84	IMBALLO 2 pezzi struttura	IMBALLO 2 pezzi sedili	IMBALLO SPECIALE 1 pezzo + €. 10,00 netti
--	-------------------------------------	----------------------------------	---

NORMALMENTE IN PRONTA CONSEGNA - PROMO

CODICE 00136	STRUTTURA METALLO VERNICIATA	COLORE Satinata - Bianca	SEDUTA SCAY BUCCIATO Alluminio - Carbon Look
CODICE 00136	STRUTTURA METALLO VERNICIATA	COLORE Satinata - Bianca	SEDUTA ECOPELLE* Bianco - Nero - Tortora

* L'ecopelle nei colori chiari potrebbe macchiarsi a contatto con indumenti non trattati (es. jeans). Per la pulizia dei prodotti utilizzare solo acqua tiepida e un panno morbido in microfibra. Non usare solventi o prodotti aggressivi.



Art. 1083

Bistrot Metal

La Sedia Bistrot Metal dal design classico ed essenziale, è ideale per ricevimenti e catering. La solida struttura in metallo nero garantisce resistenza e stabilità, mentre la seduta in simil canna termoplastica unisce eleganza e praticità, offrendo comfort e facilità di manutenzione.

MISURE L 45 P 46 H 46/88	IMBALLO 4 pezzi
--	---------------------------

TEMPI 30 GG. - ORDINE MINIMO 36 PZ.

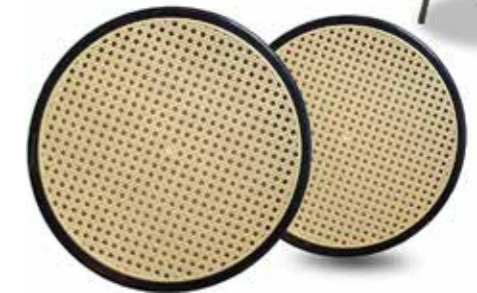

CODICE 0088	STRUTTURA METALLO VERNICIATA	COLORE Nera	SEDUTA Simil canna termoplastica
-----------------------	--	-----------------------	--

Art. 084

Croisette

La sedia Croisette combina eleganza e funzionalità. La struttura in faggio europeo o frassino garantisce solidità e durata, mentre il sedile può essere rifinito in canna intrecciata per un tocco naturale e rustico, oppure in ecopelle per un look più sofisticato e moderno.

MISURE
L 48 | P 53 | H 47/89

IMBALLO
2 pezzi

IMBALLO SPECIALE
1 pezzo | + €. 10,00 netti

IMPILABILE
10 pezzi

NORMALMENTE IN PRONTA CONSEGNA - PROMO

PER CONTRACT PILE 10 pezzi



CODICE 00169	STRUTTURA FAGGIO EUROPEO	COLORE Tinta naturale	SEDUTA Canna intrecciata	
CODICE 00169	STRUTTURA FAGGIO EUROPEO	COLORE Tinta noce	SEDUTA ECOPELLE* Brown	
CODICE 00169	STRUTTURA FRASSINO	COLORE Anilina nera	SEDUTA ECOPELLE* Nero	
CODICE 00169	STRUTTURA FAGGIO TINTA NOCE - CROCE METALLO NERA		SEDUTA ECOPELLE* Nero	

* L'ecopelle nei colori chiari potrebbe macchiarsi a contatto con indumenti non trattati (es. jeans). Per la pulizia dei prodotti utilizzare solo acqua tiepida e un panno morbido in microfibra. Non usare solventi o prodotti aggressivi.





Art. 084 **Croisette**

L 48 | P 53 | HS 47 | HT 89

PILE N. 10 pz.



IMPILABILE
10 pezzi

NORMALMENTE IN PRONTA CONSEGNA - PROMO

STRUTTURA **FAGGIO EUROPEO**

TINTO NATURALE / CANNA INTRECCIATA

COD. 00169

TINTO NOCE / ECOPELLE BROWN

COD. 00169

FRASSINO ANILINA NERA / ECOPELLE NERA

COD. 00169

TINTO NOCE / CROCE METALLO NERA / ECOPELLE NERA

COD. 00169



Tinta noce / Sedile ecopelle custom
+ 28,00 €



Art. 080

Milano



Art. 080 Milano Chair

L 43 | P 51 | HS 46 | HT 81

TEMPI 30/40 GG. - ORDINE MINIMO 24 PZ.

tinta al campione
laccata vari colori / anilina nera
noce di serie

COD. 00163 - con acconto
COD. 00168 - con acconto
COD. 00158 - Normalmente in
pronta consegna



SGABELLO + € 78,00 DAL COSTO SEDIA
ORDINE MINIMO 6 PZ.

La sedia Milano è realizzata interamente in pregiato legno di faggio, una garanzia di qualità e durata. Perfetta per chi desidera arredare i propri spazi con un tocco originale e rustico, ma altrettanto versatile nell'abbinarsi a stili d'arredo più moderni. Un prodotto ideale non solo per ambienti dove stile e funzionalità sono fondamentali.

MISURE
L 45 | P 46 | H 47/79

IMBALLO
2 pezzi

IMBALLO SPECIALE
1 pezzo | + € 10,00 netti

NORMALMENTE IN PRONTA CONSEGNA - PROMO

OPZIONE

Per quantità superiore ai 30 pz. possibilità di customizzazione

CODICE
00158

STRUTTURA
FAGGIO TINTO

COLORE
Noce

SEDUTA E SCHIENALE
Massello / Multistrato



Art. 133

Paesana

La sedia Paesana è una sedia tradizionale in legno, ideale per creare un'atmosfera rustica e autentica nella tua casa. Realizzata con materiali di alta qualità, la seduta garantisce durata e resistenza nel tempo, rendendola un pezzo d'arredo pratico e duraturo. La forma semplice e classica della sedia la rende versatile.

MISURE
L 42 | P 46 | H 46/88

IMBALLO
2 pezzi

IMBALLO SPECIALE
1 pezzo | + €. 10,00 netti

NORMALMENTE IN PRONTA CONSEGNA - PROMO



CODICE 0086	STRUTTURA FAGGIO TINTA	COLORE Noce chiaro - Noce scuro	SEDUTA Paglia di riso	
CODICE 0094	STRUTTURA FAGGIO TINTA	COLORE Noce chiaro - Noce scuro	SEDUTA MASSELLO Chiaro - Scuro	
CODICE 00128	STRUTTURA FAGGIO LACCATA	COLORE Bianco anticato (Country Chic)	SEDUTA MASSELLO Bianco anticato (Country Chic)	
CODICE 0078	STRUTTURA FAGGIO	COLORE Grezza	SEDUTA Paglia di riso	
CODICE 0086	STRUTTURA FAGGIO	COLORE Grezza	SEDUTA Massello	





Art. 086 **Attica**

STRUTTURA FAGGIO TINTO:
naturale - noce chiaro
noce medio - ciliegio

ORDINE MINIMO 30 PZ.
TEMPI CIRCA 40 GG. con acconto

SEDILE MASSELLO **COD. 00159**
 SEDILE ECOPELLE: nero - sabbia - brown **COD. 00159**
 supplemento tinta anilina nera + € 15,00

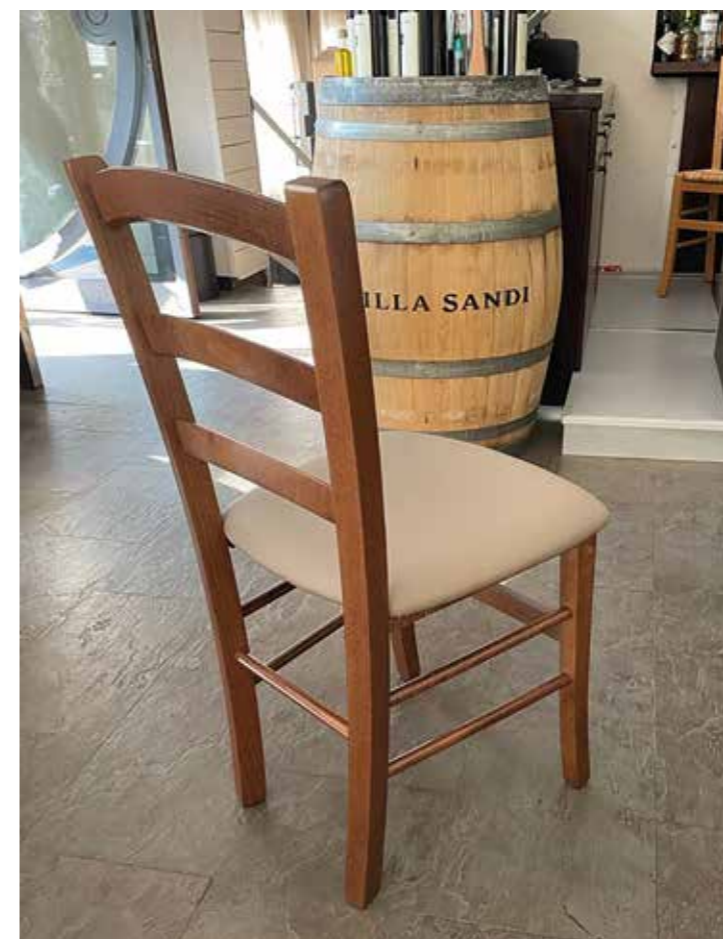

Art. 134 **Italia**

STRUTTURA FAGGIO:
naturale - noce chiaro
noce medio - ciliegio

SEDILE ECOPELLE: nero - sabbia - brown **COD. 0098**

supplemento tinta anilina nera + € 15,00

ORDINE MINIMO 36 PZ.
TEMPI CIRCA 40 GG. con acconto

Art. 058

Nature



La sedia Nature è un omaggio al design naturale e sostenibile. Realizzata con una struttura in faggio, offre robustezza e stabilità, mentre il sedile in paglia di riso aggiunge un tocco rustico e accogliente. Questa combinazione di materiali non solo garantisce comfort, ma valorizza anche l'estetica del legno.

MISURE
L 42 | P 46 | H 46/88

IMBALLO
2 pezzi

IMBALLO SPECIALE
1 pezzo | + €. 10,00 netti

NORMALMENTE IN PRONTA CONSEGNA - PROMO

CODICE 0086	STRUTTURA FAGGIO	COLORE Tinta anilina	SEDUTA PAGLIA DI RISO Perla - Arancio - Verde - Acquamarina
-----------------------	----------------------------	--------------------------------	---



Art. 153

Vecchio Veneto



La sedia Vecchio Veneto è un autentico capolavoro di artigianato, perfetta per chi ama lo stile tradizionale e i materiali di qualità, la scelta perfetta per chi desidera un pezzo d'arredo che racconti tradizioni.

MISURE
L 43 | P 44 | H 46/92

IMBALLO
2 pezzi

IMBALLO SPECIALE
1 pezzo | + €. 10,00 netti

PAGLIA E NOCE NORMALMENTE IN PRONTA CONSEGNA - PROMO
VELLUTO, GOBELIN E RASO TEMPI DI CONSEGNA 30 GG

CODICE 00104	STRUTTURA FAGGIO	COLORE Noce Scuro	SEDUTA Vera Paglia
CODICE 00118	STRUTTURA FAGGIO	COLORE Noce Scuro	SEDUTA MASSELLO Noce Scuro
CODICE 00138	STRUTTURA FAGGIO	COLORE Noce Scuro	SEDUTA VELLUTO Rosa - Bordeaux SEDUTA GOBELIN Fiorato
CODICE 00138	STRUTTURA FAGGIO	COLORE Noce Scuro	SEDUTA RASO Oro - Bordeaux

Art. 149

Castellana



La sedia Castellana è un esempio di eleganza classica e robustezza. Con una struttura in noce scuro e il sedile in massello aggiunge un tocco di autenticità e calore.

MISURE
L 46 | P 55,5 | H 47,5/96

IMBALLO
2 pezzi

IMBALLO SPECIALE
1 pezzo | + €. 10,00 netti

NORMALMENTE IN PRONTA CONSEGNA - PROMO

CODICE 00129	STRUTTURA FAGGIO	COLORE Noce Scuro	SEDUTA MASSELLO Noce Scuro
------------------------	----------------------------	-----------------------------	--------------------------------------



Art. 1010 **Classic all wood**

LACCATO BIANCO **COUNTRY CHIC**

ORDINE MINIMO 12 PZ. (anche assortiti)

140x80 | H 76 **COD.** 00498

120x80 | H 76 **COD.** 00479

80x80 | H 76 **COD.** 00398

80x80 | **H 110** gamba quadra **COD.** 00398

TEMPI 40/50 GG.

Sgabello Art. 583/7 **Paesana**

TINTO **NOCE MEDIO** / SEDILE MASSELLO **COD.** 00159

NORMALMENTE IN PRONTA CONSEGNA

LACCATO BIANCO **COUNTRY CHIC** / SEDILE MASSELLO

ORDINE MINIMO 12 PZ. **COD.** 00196

Sedia Art. 133 **Paesana**

LACCATO BIANCO **COUNTRY CHIC** / SEDILE MASSELLO

NORMALMENTE IN PRONTA CONSEGNA **COD.** 00119



Art. 1820/1

Resort Chair



tavolo Art. 1010 **Classic**

NORMALMENTE IN PRONTA CONSEGNA
struttura massello tinta noce
piano nobilitato 20 mm (indicato per uso tovaglia)

- 80x80 **COD.** 00248
- Prolunga nobilitato 80x80 **COD.** 00116

Art. 1010/P - Prolunga per tavoli completa di ferri

Tavolo tradizionale predisposto di fori per prolunga
A richiesta con un minimo di quantità,
anche altre misure e varie tinte



La Resort Chair, realizzata in banana intrecciato, porta calore e autenticità in ogni ambiente. Il morbido cuscino ecrù completa il design, garantendo comfort e raffinatezza. Perfetta per arricchire spazi interni o angoli all'aperto con un tocco di eleganza naturale.

MISURE
L 47 | P 52 | H 51/101

IMBALLO
1 pezzo

NORMALMENTE IN PRONTA CONSEGNA - PROMO

CODICE
00208

STRUTTURA
BANANO



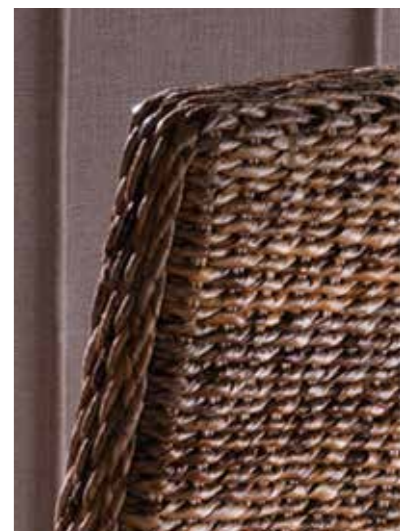

CUSCINO
Ecrù



Art. 085

Cuba

La sedia Cuba è un'opzione versatile e stilosa, perfetta per l'uso sia indoor che outdoor. Caratterizzata da una struttura in metallo verniciata nera, offre robustezza e un look contemporaneo che si integra facilmente in qualsiasi ambiente. La seduta in rattan polipropilenico è resistente agli agenti atmosferici.

 MISURE L 57 P 58 H 46/80	 IMBALLO 4 pezzi	 IMBALLO SPECIALE 1/3 pezzi + €. 10,00 netti	 IMPILABILE 10 pezzi
--	---	---	---

NORMALMENTE IN PRONTA CONSEGNA - PROMO

PER FORNITURA CONTRACT PILE 33 pezzi

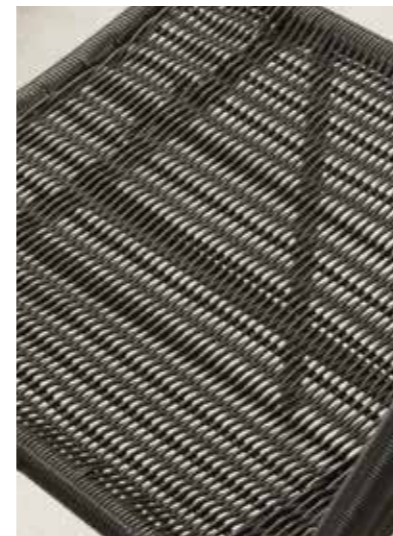

Art. 585/6 - 585/7

Cuba Stool

Sgabello



CODICE 0097	STRUTTURA METALLO VERNICIATA	COLORE Nera	SEDUTA E SCHIENALE RATTAN POLIPROPILENICO Nero - Naturale
-----------------------	--	-----------------------	---



Art. 290

Lotus Wood



La poltroncina Lotus Wood è un elegante connubio di design moderno e materiali di alta qualità. Le gambe in faggio massello sono disponibili in una raffinata finitura tinta naturale, garantendo robustezza e stabilità. La scocca in polipropilene, disponibile nei classici colori bianco o nero, offre un aspetto pulito e contemporaneo.

 MISURE L 59 P 58 H 45/85 HB 70	 IMBALLO 2 pezzi	 IMBALLO SPECIALE 1 pezzo + €. 10,00 netti
--	---	---

NORMALMENTE IN PRONTA CONSEGNA - PROMO

CODICE 00189	STRUTTURA MASSELLO DI FAGGIO	COLORE Tinta naturale	SEDUTA POLIPROPILENE* Bianco - Nero	
------------------------	--	---------------------------------	---	--



* Gli eventuali segni di stampaggio sono fisiologici, dovuti all'utilizzo del Fiberglass per dare struttura e solidità al prodotto.

Art. 026

Nordika



La poltroncina Nordika è un elegante esempio di design scandinavo che unisce funzionalità e stile. Le gambe in faggio massello, tinta naturale, offrono stabilità e un aspetto caldo e accogliente. Il sedile in polipropilene bianco garantisce resistenza e facilità di manutenzione, mentre il cuscino in cotone antracite aggiunge un tocco di comfort e raffinatezza.

 MISURE L 57 P 58 H 47/77 HB 66	 IMBALLO 2 pezzi	 IMBALLO SPECIALE 1 pezzo + €. 10,00 netti
--	---	---

NORMALMENTE IN PRONTA CONSEGNA - PROMO



CODICE 00256	STRUTTURA MASSELLO DI FAGGIO	COLORE Tinta naturale	SEDUTA POLIPROPILENE* Bianco	CUSCINO COTONE Antracite	
------------------------	--	---------------------------------	--	------------------------------------	---

* Gli eventuali segni di stampaggio sono fisiologici, dovuti all'utilizzo del Fiberglass per dare struttura e solidità al prodotto.

Art. 022

Shell Wood

La sedia Shell Wood è un connubio perfetto di design contemporaneo e materiali di alta qualità. Le gambe in faggio, tinte naturali, offrono robustezza e un tocco di calore, rendendola ideale per vari stili di arredamento. Il sedile è realizzato in polipropilene, garantendo resistenza e facilità di pulizia.

 MISURE L 45 P 48 H 46/84	 IMBALLO 4 pezzi	 IMBALLO SPECIALE 1/3 pezzi + €. 10,00 netti
--	---	---

NORMALMENTE IN PRONTA CONSEGNA - PROMO



Art. 522
Shell Stool
 Sgabello



Art. 507
Polaris
 Sgabello/poggiapiedi



CODICE 00129	STRUTTURA MASSELLO DI FAGGIO	COLORE Tinta naturale	SEDUTA POLIPROPILENE* Bianco - Grigio quarzo - Nero
------------------------	--	---------------------------------	---







* Gli eventuali segni di stampaggio sono fisiologici, dovuti all'utilizzo del Fiberglass per dare struttura e solidità al prodotto.



Art. 019

Shell Metal

La sedia Shell Metal è un elegante esempio di design contemporaneo. Dotata di una struttura cromata, questa sedia non solo offre una notevole stabilità, ma aggiunge anche un tocco di luminosità e modernità a qualsiasi ambiente. La sedia Shell Metal è perfetta per chi cerca un arredo che combina estetica e praticità, ideale per valorizzare ogni spazio con stile.

 MISURE L 51 P 50 H 46/82	 IMBALLO 4 pezzi	 IMBALLO SPECIALE 1/3 pezzi + €. 10,00 netti	 IMPILABILE 4 pezzi
--	---	---	--

NORMALMENTE IN PRONTA CONSEGNA - PROMO







CODICE 00119	STRUTTURA METALLO	COLORE Cromata	SEDUTA POLIPROPILENE* Bianco - Grigio quarzo RAL 7037	
------------------------	-----------------------------	--------------------------	---	--

* Gli eventuali segni di stampaggio sono fisiologici, dovuti all'utilizzo del Fiberglass per dare struttura e solidità al prodotto.

Art. 03

Idol

La sedia Idol è una soluzione pratica e stilosa, progettata per essere impilabile e facile da riporre. La struttura nera conferisce un aspetto elegante e moderno, mentre i sedili in polipropilene sono disponibili in diverse tonalità. Questa varietà di colori permette di personalizzare l'arredo in base ai propri gusti e all'atmosfera dell'ambiente.

 MISURE L 53 P 55 H 46/97	 IMBALLO 4 pezzi	 IMBALLO SPECIALE 1/3 pezzi + €. 10,00 netti	 IMPILABILE 4 pezzi
--	---	---	--

NORMALMENTE IN PRONTA CONSEGNA - PROMO





CODICE 00119	STRUTTURA METALLO VERNICIATA	COLORE Nera	SEDUTA POLIPROPILENE* Grigio - Nero - Senape - Ottanio	
------------------------	--	-----------------------	--	---

* Gli eventuali segni di stampaggio sono fisiologici, dovuti all'utilizzo del Fiberglass per dare struttura e solidità al prodotto.

Art. 064

Joy

La sedia Joy è un perfetto equilibrio tra modernità e versatilità. Caratterizzata da una struttura in metallo nera, offre robustezza e un look contemporaneo che si adatta a diversi ambienti. Il sedile e lo schienale in polipropilene sono disponibili in una varietà di colori vivaci, permettendo di personalizzare l'arredo in base ai propri gusti e all'atmosfera desiderata.

 MISURE L 43 P 53 H 44/76	 IMBALLO 4 pezzi	 IMBALLO SPECIALE 1/3 pezzi + €. 10,00 netti	 IMPILABILE 6 pezzi
--	---	---	--

NORMALMENTE IN PRONTA CONSEGNA - PROMO



Art. 564
Joy Stool
 Sgabello



CODICE 0096	STRUTTURA METALLO VERNICIATA	COLORE Nera	SEDUTA POLIPROPILENE* Nero - Tortora fango - Orange - Ottanio - Verde
-----------------------	--	-----------------------	---



* Gli eventuali segni di stampaggio sono fisiologici, dovuti all'utilizzo del Fiberglass per dare struttura e solidità al prodotto.



Art. 027
Alina



La sedia Alina è un modello versatile e moderno, perfetto per adattarsi a qualsiasi ambiente, con un design ergonomico che assicura un ottimo supporto. Disponibile in diverse combinazioni di gambe in metallo e sedute in polipropilene garantisce comfort e facilità di manutenzione.

MISURE L 51 P 52 H 46/82	IMBALLO 4 pezzi	IMBALLO SPECIALE 1/3 pezzi + €. 10,00 netti
--	---------------------------	---

NORMALMENTE IN PRONTA CONSEGNA - PROMO



CODICE 00139	STRUTTURA METALLO VERNICIATA	COLORE Bianco panna	SEDUTA POLIPROPILENE* Bianco panna - Tortora	
CODICE 00139	STRUTTURA METALLO VERNICIATA	COLORE Antracite	SEDUTA POLIPROPILENE* Antracite	

* Gli eventuali segni di stampaggio sono fisiologici, dovuti all'utilizzo del Fiberglass per dare struttura e solidità al prodotto.

Art. 071
Zoe



La sedia Zoe è la sintesi perfetta tra design moderno e funzionalità. La struttura in metallo verniciata garantisce solidità e resistenza nel tempo, aggiungendo un tocco di eleganza contemporanea. La seduta in polipropilene è sinonimo di comfort e praticità, facile da pulire e disponibile in diverse tonalità per adattarsi a qualsiasi ambiente.

MISURE L 56 P 58 H 45/78 HB 67	IMBALLO 4 pezzi	IMBALLO SPECIALE 1/3 pezzi + €. 10,00 netti	IMPILABILE 4 pezzi
--	---------------------------	---	------------------------------

TEMPI DI CONSEGNA 30 GG - PROMO
VERSIONE POLIPROPILENE RICICLATO ORDINE MINIMO 20 PZ.



CODICE 00159	STRUTTURA METALLO VERNICIATA	COLORE Bianco panna	SEDUTA POLIPROPILENE Bianco panna - Tortora	
CODICE 00159	STRUTTURA METALLO VERNICIATA	COLORE Antracite	SEDUTA POLIPROPILENE Antracite - Senape - Mattone - Tortora	
CODICE 00166	STRUTTURA METALLO VERNICIATA	COLORE In tinta	SEDUTA POLIPROPILENE RICICLATO Antracite - Verde oliva - Tortora	



Art. 527
Alina Stool
Sgabello



Art. 075

Amelia

La sedia Amelia combina comfort e design con la sua struttura in polipropilene e il cuscino imbottito realizzato con tessuto antimacchia riciclato New Life. Nella raffinata versione tortora, il cuscino è realizzato in tinta, creando un look armonioso e sofisticato. Grazie al suo design elegante e alla scelta di materiali di alta qualità, la sedia Amelia offre un comfort ottimale senza compromettere l'estetica.

MISURE
L 46 | P 52 | H 48/76

IMBALLO
4 pezzi



IMBALLO SPECIALE
1/3 pezzi | + €. 10,00 netti

IMPILABILE
4 pezzi

NORMALMENTE IN PRONTA CONSEGNA - PROMO

Disponibili da Marzo 2025



CODICE 00136	STRUTTURA* POLIPROPILENE	COLORE Bianco - Antracite	SEDUTA TESSUTO ANTIMACCHIA Grigio	
CODICE 00136	STRUTTURA* POLIPROPILENE	COLORE Tortora	SEDUTA TESSUTO ANTIMACCHIA Tortora	





* Gli eventuali segni di stampaggio sono fisiologici, dovuti all'utilizzo del Fiberglass per dare struttura e solidità al prodotto.



Art. 09

Fly

La sedia Fly è un esempio di design contemporaneo e funzionalità. Realizzata in polipropilene, offre resistenza e facilità di manutenzione, rendendola ideale per l'uso quotidiano. Disponibile in diversi abbinamenti di colore, la sedia Fly permette di personalizzare il tuo spazio in base ai tuoi gusti e all'atmosfera desiderata.

 MISURE L 43 P 52 H 46/83	 IMBALLO 4 pezzi	 IMBALLO SPECIALE 1/3 pezzi + €. 10,00 netti	 IMPILABILE 2 pezzi
--	---	---	--

NORMALMENTE IN PRONTA CONSEGNA - PROMO

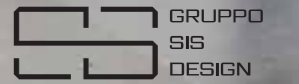

CODICE 00108	STRUTTURA* POLIPROPILENE	COLORE Nera	SEDUTA E SCHIENALE Ottanio - Verde - Mattone - Giallo	
------------------------	------------------------------------	-----------------------	---	---





CODICE 00108	STRUTTURA* POLIPROPILENE	COLORE Bianco/Bianca - Antracite/ Antracite - Sabbia/Bianca	
------------------------	------------------------------------	---	---

* Gli eventuali segni di stampaggio sono fisiologici, dovuti all'utilizzo del Fiberglass per dare struttura e solidità al prodotto.

Art. 048

Neos

La sedia Neos è caratterizzata da linee morbide e un design elegante. Realizzata in polipropilene, è disponibile in una gamma di colori raffinati. Questa varietà consente di adattarla facilmente a diversi stili d'arredo, dal moderno al classico. La sedia Neos non solo offre un'estetica accattivante, ma garantisce anche comfort e resistenza.

 MISURE L 45 P 54 H 45/88	 IMBALLO 4 pezzi	 IMBALLO SPECIALE 1/3 pezzi + €. 10,00 netti	 IMPILABILE 6 pezzi
--	---	---	--

NORMALMENTE IN PRONTA CONSEGNA - PROMO

PER CONTRACT IMBALLO A PILE INDUSTRIALI 22 pezzi

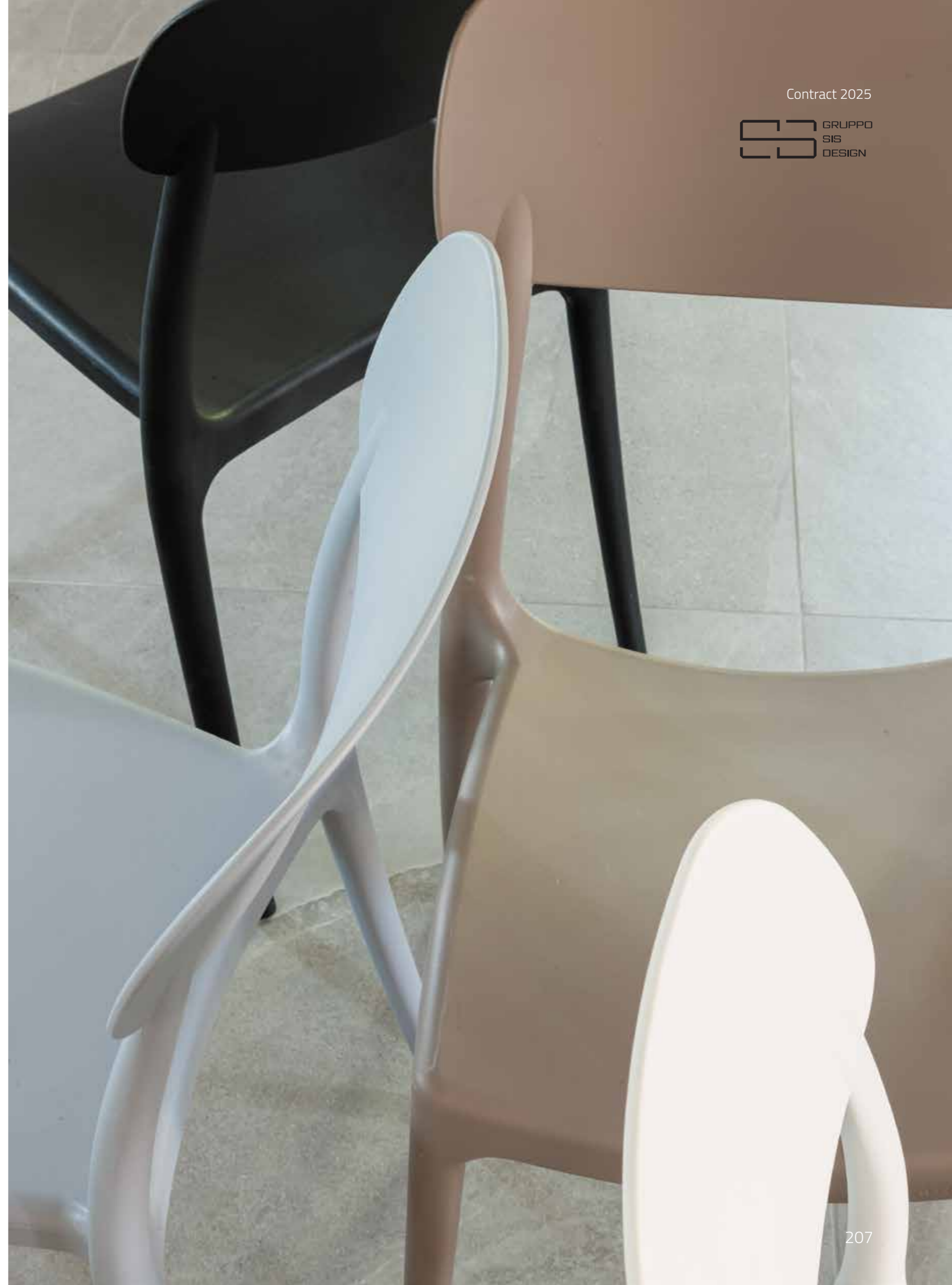

CODICE
0098

STRUTTURA*
POLIPROPILENE

COLORE
Bianca - Grigio avio - Nera - Tortora



* Gli eventuali segni di stampaggio sono fisiologici, dovuti all'utilizzo del Fiberglass per dare struttura e solidità al prodotto.



Art. 020 Snake **cod. 0069**

L 51 | P 57 | H 54 | HT 79

IMBALLO A PILE N. 25 pz. monocolore
ordini sotto 8 pz. + € 30,00 | ordini sotto 12 pz. + € 20,00

**NORMALMENTE IN PRONTA CONSEGNA
DISPONIBILI DA MARZO 2025**

POLIPROPILENE:
**bianco - nero - sabbia soft
marsala - zafferano - verde oliva - ottanio**







INDOOR | OUTDOOR



Art. 014

Vela

La sedia Vela è una scelta ideale per chi cerca stile e versatilità. Realizzata in polipropilene, offre un design moderno e funzionale, perfetto per vari ambienti. Disponibile in diverse colorazioni, la sedia Vela permette di personalizzare il tuo spazio, adattandosi facilmente a ogni stile d'arredo.

 MISURE L 51 P 50 H 46/83	 IMBALLO 4 pezzi	 IMBALLO SPECIALE 1/3 pezzi + €. 10,00 netti	 IMPILABILE 6 pezzi
<p>NORMALMENTE IN PRONTA CONSEGNA - PROMO</p>		<p>PER CONTRACT IMBALLO A PILE INDUSTRIALI 25 pezzi</p>	



CODICE 0087	STRUTTURA* POLIPROPILENE	COLORE Grigio - Tortora - Nero - Bianco - Mattone - Senape - Verde bosco - Avio	
-----------------------	------------------------------------	---	--





* Gli eventuali segni di stampaggio sono fisiologici, dovuti all'utilizzo del Fiberglass per dare struttura e solidità al prodotto.

Art. 012

Penny



La sedia Penny realizzata con una robusta struttura in polipropilene, presenta un'estetica moderna e sofisticata. La sua caratteristica impilabilità la rende estremamente pratica, permettendo di conservare e organizzare le sedie in modo efficiente quando non sono in uso.

 MISURE L 42 P 54 H 46/81	 IMBALLO 4 pezzi	 IMBALLO SPECIALE 1/3 pezzi + €. 10,00 netti	 IMPILABILE 6 pezzi
NORMALMENTE IN PRONTA CONSEGNA - PROMO		PER CONTRACT IMBALLO A PILE INDUSTRIALI 23 pezzi	



INDOOR
OUTDOOR

CODICE 0087	STRUTTURA* POLIPROPILENE	COLORE Bianca - Tortora - Nera	
-----------------------	------------------------------------	--	--





* Gli eventuali segni di stampaggio sono fisiologici, dovuti all'utilizzo del Fiberglass per dare struttura e solidità al prodotto.

Art. 013

Vivian



La poltroncina con braccioli in polipropilene è un'ottima scelta per chi cerca comfort e stile in un unico prodotto. Offre una straordinaria resistenza e durabilità, rendendola perfetta per l'uso sia interno che esterno. Disponibile in diverse eleganti tonalità, la poltroncina si adatta facilmente a vari ambienti.

 MISURE L 58 P 54 H 46/81 HB 67	 IMBALLO 4 pezzi	 IMBALLO SPECIALE 1/3 pezzi + €. 10,00 netti	 IMPILABILE 6 pezzi
NORMALMENTE IN PRONTA CONSEGNA - PROMO		PER CONTRACT IMBALLO A PILE INDUSTRIALI 23 pezzi	

INDOOR
OUTDOOR

CODICE 0096	STRUTTURA* POLIPROPILENE	COLORE Bianca - Tortora - Nera	
-----------------------	------------------------------------	--	---

* Gli eventuali segni di stampaggio sono fisiologici, dovuti all'utilizzo del Fiberglass per dare struttura e solidità al prodotto.

Art. 042
Cab



Base non disponibile vedi Art. 1779 Croce

La sedia Cab è uno dei modelli più pratici e versatili, grazie all'estrema funzionalità di questo straordinario materiale che assicura anche un'ottima resistenza. Con un design moderno e accattivante, la sedia Cab si adatta perfettamente sia per l'arredo interno che per quello esterno.

MISURE L 48 P 54 H 46/79	IMBALLO 4 pezzi	IMBALLO SPECIALE 1/3 pezzi + €. 10,00 netti	IMPILABILE 4 pezzi
--	---------------------------	---	------------------------------

NORMALMENTE IN PRONTA CONSEGNA - PROMO



CODICE 00128	STRUTTURA* POLIPROPILENE	COLORE Bianca - Grigia - Nera - Ottanio	
------------------------	------------------------------------	---	--

* Gli eventuali segni di stampaggio sono fisiologici, dovuti all'utilizzo del Fiberglass per dare struttura e solidità al prodotto.



VERSIONE
100% RECYCLED certificata

Art. 042/G
Cab Green

POLIPROPILENE RICICLATO*: **COD. 00127**
light blu - antracite - grigio



NB: ordine min 20 pz. (anche colori assortiti)
IMBALLO N. 4 pz. MONOCOLORE TAX
TEMPI 20/30 GG.

* Il polipropilene riciclato potrebbe avere delle leggere alonature dovute alla natura stessa del materiale



Art. 045

Falena Velvet



La sedia Falena Velvet è un'aggiunta sofisticata e moderna per elevare il tuo spazio living. Realizzata completamente in polipropilene con un design lineare e raffinato. Le dimensioni sono studiate per offrire una postura ergonomica e comoda, rendendola ideale per momenti di relax prolungati o convivialità.

MISURE L 46 P 49 H 46/82	IMBALLO 4 pezzi	IMBALLO SPECIALE 1/3 pezzi + €. 10,00 netti	IMPILABILE 6 pezzi
NORMALMENTE IN PRONTA CONSEGNA - PROMO		PER CONTRACT IMBALLO A PILE INDUSTRIALI 22 pezzi	



CODICE 00118	STRUTTURA* POLIPROPILENE	COLORE Bianca - Tortora chiaro	
------------------------	------------------------------------	--	--

* Gli eventuali segni di stampaggio sono fisiologici, dovuti all'utilizzo del Fiberglass per dare struttura e solidità al prodotto.

Art. 055

River-B



La poltroncina con braccioli in polipropilene è un'ottima scelta per chi cerca comfort e stile in un unico prodotto. Offre una straordinaria resistenza e durabilità, rendendola perfetta per l'uso sia interno che esterno. Disponibile in diverse eleganti tonalità, la poltroncina si adatta facilmente a vari ambienti.

MISURE L 58 P 55 H 46/86 HB 66	IMBALLO 4 pezzi	IMBALLO SPECIALE 1/3 pezzi + €. 10,00 netti	IMPILABILE 6 pezzi
NORMALMENTE IN PRONTA CONSEGNA - PROMO		PER CONTRACT IMBALLO A PILE INDUSTRIALI 24 pezzi	







CODICE 00118	STRUTTURA RESINA FIBERGLASS	COLORE Bianca - Celeste - Tortora - Antracite - Verde oliva	
------------------------	---------------------------------------	---	--

Art. 050

River

La sedia River è realizzata in resina rinforzata con fiberglass, garantendo robustezza e resistenza agli urti e agli agenti atmosferici. Disponibile in diverse colorazioni si adatta a vari stili e ambienti. Con un design ergonomico, offre comfort grazie alle sue dimensioni compatte.

 MISURE L 43 P 52 H 46/83	 IMBALLO 4 pezzi	 IMBALLO SPECIALE 1/3 pezzi + €. 10,00 netti	 IMPILABILE 6 pezzi
--	---	---	--

NORMALMENTE IN PRONTA CONSEGNA - PROMO

PER CONTRACT IMBALLO A PILE INDUSTRIALI 24 pezzi



Art. 542/6 - 542/7
River Stool
 Sgabello



CODICE
00109

STRUTTURA
RESINA RINFORZATA CON FIBERGLASS





COLORE
Sabbia - Bianca - Tortora - Antracite - Celeste - Verde oliva - Rossa



Art. 051

Zerocinquantuno

La sedia Zerocinquantuno è una sedia moderna pensata per arredare con semplicità e colore, perfetta sia per interni che per esterni, come giardini e terrazze. Questo modello è realizzato in polipropilene, un materiale noto per la sua elevata resistenza agli agenti atmosferici, garantendo così durabilità e praticità.

 MISURE L 51 P 50 H 46/83	 IMBALLO 4 pezzi	 IMBALLO SPECIALE 1/3 pezzi + €. 10,00 netti	 IMPILABILE 6 pezzi
--	---	---	--

NORMALMENTE IN PRONTA CONSEGNA - PROMO

IMBALLO 4 PZ. COLORI MISTI | + € 20,00 netti



Art. 051/BR
Zerocinquantuno Braccioli
CODICE 00136
IMBALLO 6 PEZZI
SPECIALE 1/5 pezzi | + €. 10,00 netti



Art. 549/6 - 549/7
Zerocinquantuno Stool
Sgabello



CODICE
00126

STRUTTURA
POLIPROPILENE

COLORE
Antracite - Tortora - Grigia chiara - Bianca - Senape - Verde oliva - Ottanio - Cipria







* Gli eventuali segni di stampaggio sono fisiologici, dovuti all'utilizzo del Fiberglass per dare struttura e solidità al prodotto.



Art. 040

Citylife

La sedia Citylife è la scelta ideale per arredare gli spazi esterni con un tocco di design colorato. Realizzata in polipropilene, è impilabile, resistente a tutte le intemperie, rendendola adatta sia per ambienti outdoor che indoor. Facile da spostare e da pulire, è l'aggiunta ideale per creare un'atmosfera vivace e allegra.

 MISURE L 47 P 51 H 46/81	 IMBALLO 4 pezzi	 IMBALLO SPECIALE 1/3 pezzi + €. 10,00 netti	 IMPILABILE 4 pezzi
--	---	---	--

NORMALMENTE IN PRONTA CONSEGNA - PROMO



CODICE
00118

STRUTTURA*
POLIPROPILENE

COLORE
Bianca - Grigia - Nera - Tortora - Ottanio - Senape - Verde



* Gli eventuali segni di stampaggio sono fisiologici, dovuti all'utilizzo del Fiberglass per dare struttura e solidità al prodotto.

Art. 078

Borgo Antico

La sedia Borgo Antico è un elegante complemento d'arredo, progettata per adattarsi perfettamente sia a spazi indoor che outdoor. Realizzata con una struttura in resina rinforzata con fiberglass, questa sedia offre una straordinaria resistenza e durabilità, garantendo prestazioni eccellenti in qualsiasi ambiente.

MISURE
L 51 | P 51 | H 45/87

IMBALLO
4 pezzi

IMBALLO SPECIALE
1/3 pezzi | + €. 10,00 netti

IMPILABILE
6 pezzi

NORMALMENTE IN PRONTA CONSEGNA - PROMO

PER CONTRACT IMBALLO A PILE INDUSTRIALI 14 pezzi



CODICE
0099

STRUTTURA*
RESINA RINFORZATA CON FIBERGLASS

COLORE
Bianca - Sabbia - Nera



* Gli eventuali segni di stampaggio sono fisiologici, dovuti all'utilizzo del Fiberglass per dare struttura e solidità al prodotto.

Art. 057

Vienna 2.0



La sedia Vienna 2.0 è una moderna rivisitazione della classica sedia in legno, realizzata in polipropilene per garantire resistenza e praticità. Questo materiale leggero offre una durata eccezionale, rendendo la sedia adatta per l'uso sia in ambienti interni che esterni. Il design elegante e contemporaneo della sedia Vienna 2.0 mantiene le linee tradizionali, ma con un tocco innovativo.

MISURE L 44 P 52 H 45/86	IMBALLO 4 pezzi	IMBALLO SPECIALE 1/3 pezzi + €. 10,00 netti	IMPILABILE 6 pezzi
--	---------------------------	---	------------------------------

NORMALMENTE IN PRONTA CONSEGNA - PROMO PER CONTRACT IMBALLO A PILE INDUSTRIALI 14 pezzi



CODICE 0098	STRUTTURA* POLIPROPILENE	COLORE Bianca - Sabbia - Antracite	
-----------------------	------------------------------------	--	--

* Gli eventuali segni di stampaggio sono fisiologici, dovuti all'utilizzo del Fiberglass per dare struttura e solidità al prodotto.

Art. 077

Corsocomo



La sedia Corsocomo è realizzata in polipropilene ed è disponibile in quattro colori differenti. Eleganti e fashion, queste sedie sono ideali per ambienti giovani e moderni. Il loro design impilabile le rende pratiche e facili da riporre, perfette per ottimizzare gli spazi.

MISURE L 45 P 47 H 46/81	IMBALLO 4 pezzi	IMBALLO SPECIALE 1/3 pezzi + €. 10,00 netti	IMPILABILE 4 pezzi
--	---------------------------	---	------------------------------

NORMALMENTE IN PRONTA CONSEGNA - PROMO



CODICE 00129	STRUTTURA* POLIPROPILENE	COLORE Bianca - Sabbia - Tortora - Nera	
------------------------	------------------------------------	---	--

* Gli eventuali segni di stampaggio sono fisiologici, dovuti all'utilizzo del Fiberglass per dare struttura e solidità al prodotto.







Art. 528
Vienna 2.0 Stool
Sgabello



Art. 08

Pilar

La sedia Pilar è un'originale scelta per arredare ambienti living moderni e contemporanei, rappresentando un capolavoro di design funzionale. Realizzata interamente in polipropilene, unisce un design distintivo e ricercato a una struttura resistente e durevole. La forma impilabile permette di riporla facilmente quando non è in uso.

 MISURE L 54 P 56 H 45/82	 IMBALLO 4 pezzi	 IMBALLO SPECIALE 1/3 pezzi + €. 10,00 netti	 IMPILABILE 6 pezzi
--	---	---	--

NORMALMENTE IN PRONTA CONSEGNA - PROMO



INDOOR
OUTDOOR

CODICE
00126

STRUTTURA*
POLIPROPILENE

COLORE
Bianca - Sabbia - Antracite**



* Gli eventuali segni di stampaggio sono fisiologici, dovuti all'utilizzo del Fiberglass per dare struttura e solidità al prodotto.
 ** Nel colore antracite sono presenti i leggeri segni dello stampaggio.

Art. 056

Brera

La sedia Brera è una soluzione pratica e comoda, progettata per essere appendibile e facilitare le pulizie. Realizzata in polipropilene, è resistente e facile da mantenere, rendendola ideale per vari ambienti. Disponibile in una gamma di colori vivaci, aggiunge un tocco di stile a qualsiasi spazio, senza compromettere la funzionalità.

 MISURE L 43 P 46 H 46/87 HB 69	 IMBALLO 4 pezzi	 IMBALLO SPECIALE 1/3 pezzi + €. 10,00 netti	 IMPILABILE 6 pezzi
--	---	---	--

NORMALMENTE IN PRONTA CONSEGNA - PROMO



CODICE
00128

STRUTTURA
POLIPROPILENE

COLORE
Bianca - Tortora - Nera - Senape - Verde - Ottanio



* Sui colori scuri sono presenti i segni dello stampaggio. Il colore nero per uso outdoor va tenuto in zone ombreggiate.

Art. 043

Aurea



La poltroncina Aurea si distingue per il suo design ricercato, realizzata in policarbonato. Questa sedia unisce eleganza e modernità, diventando un elemento d'arredo raffinato per ogni ambiente. Con la poltroncina Aurea, puoi creare atmosfere sofisticate e contemporanee, perfette per chi cerca un arredo di stile senza tempo.

MISURE
L 57 | P 55 | H 48/77

IMBALLO
4 pezzi monoolore

TEMPI 20/30 GG. - ORDINE MINIMO 20 PZ.



CODICE 00136	STRUTTURA POLIPROPILENE	COLORE Nera	SCOCCA POLIPROPILENE	COLORE Snowball EM - Black NR - Powder ST - Swamp SC - Moss SD - Cream E7
------------------------	-----------------------------------	-----------------------	--------------------------------	---

CODICE 0048	CUSCINO VELLUTO O ECOPELLE
-----------------------	--------------------------------------



Regina



La sedia Regina si distingue per il suo design ricercato, realizzata in policarbonato. Questa sedia unisce eleganza e modernità, diventando un elemento d'arredo raffinato per ogni ambiente. Con la sedia Regina, puoi creare atmosfere sofisticate e contemporanee, perfette per chi cerca un arredo di stile senza tempo.

MISURE
L 53 | P 55 | H 46/97

IMBALLO
2 pezzi

IMBALLO SPECIALE
1 pezzo | + €. 10,00 netti

NORMALMENTE IN PRONTA CONSEGNA - PROMO

TOP QUALITY DEL MADE IN ITALY

CODICE 00179	STRUTTURA* POLICARBONATO	COLORE Trasparente	<input type="checkbox"/>
------------------------	------------------------------------	------------------------------	--------------------------

CODICE 00188	STRUTTURA* POLICARBONATO	COLORE Trasparente Fumè	<input type="checkbox"/>
------------------------	------------------------------------	-----------------------------------	--------------------------



* Data la particolare tecnologia di questo articolo il prodotto potrebbe presentare dei segni superficiali, queste particolarità non riducono le caratteristiche di estetica e resistenza del prodotto. Avvertenze e manutenzione: pulire con panno morbido, non abrasivo, imbevuto di sola acqua. Non usare: solventi, sgrassanti, alcool etilico e detersivi (perchè tendono a cristallizzare, facendo perdere le capacità di flessibilità e alta resistenza al prodotto)



Art. 033/1

Ink



La sedia Ink in stile barocco rivisitato è un connubio di eleganza, comfort e resistenza. La sua struttura stabile e robusta garantisce una seduta ultra comoda, perfetta per ogni occasione. Con un design moderno e distintivo, questa sedia illumina qualsiasi stanza della tua casa, aggiungendo un tocco contemporaneo.

MISURE L 50 P 44 H 48/86	IMBALLO 4 pezzi	IMBALLO SPECIALE 1/3 pezzi + €. 10,00 netti	IMPILABILE 4 pezzi
--	---------------------------	---	------------------------------

NORMALMENTE IN PRONTA CONSEGNA - PROMO

CODICE 00159	STRUTTURA* POLICARBONATO	COLORE Trasparente	<input type="checkbox"/>
CODICE 00168	STRUTTURA* POLICARBONATO	COLORE Trasparente Fumè	<input type="checkbox"/>

* Data la particolare tecnologia di questo articolo il prodotto potrebbe presentare dei segni superficiali, queste particolarità non riducono le caratteristiche di estetica e resistenza del prodotto. Avvertenze e manutenzione: pulire con panno morbido, non abrasivo, imbevuto di sola acqua. Non usare: solventi, sgrassanti, alcool etilico e detersivi (perchè tendono a cristallizzare, facendo perdere le capacità di flessibilità e alta resistenza al prodotto)

Art. 544
Ink Stool
Sgabello



Art. 033/2

Ink-B



MISURE L 57 P 54 H 47/87 HB 69	IMBALLO 4 pezzi	IMBALLO SPECIALE 1/3 pezzi + €. 10,00 netti	IMPILABILE 4 pezzi
--	---------------------------	---	------------------------------

NORMALMENTE IN PRONTA CONSEGNA - PROMO

VERSIONE IGNIFUGA
ordine min. 20 pz. anche misti
Imballo 4 pz. - TEMPI 20/30 GG.

SEDIA ART. 033/1 IG **COD.** 00178
colori: trasparente - bianco lucido

POLTRONCINA ART. 033/2 IG **COD.** 00209
colori: trasparente

CARRELLO
Art. 1400.2943
Imballo 2 pz.
COD. 00215

MANIGLIONE
Art. 1400.2947
COD. 0060

Porta 12 sedie



CODICE 00198	STRUTTURA* POLICARBONATO	COLORE Trasparente - Trasparente Fumè	<input type="checkbox"/>
------------------------	------------------------------------	---	--------------------------

* Data la particolare tecnologia di questo articolo il prodotto potrebbe presentare dei segni superficiali, queste particolarità non riducono le caratteristiche di estetica e resistenza del prodotto. Avvertenze e manutenzione: pulire con panno morbido, non abrasivo, imbevuto di sola acqua. Non usare: solventi, sgrassanti, alcool etilico e detersivi (perchè tendono a cristallizzare, facendo perdere le capacità di flessibilità e alta resistenza al prodotto)







Art. 037/1

Valery-S



La sedia Valery-S è un elegante esempio di design realizzato in policarbonato trasparente o trasparente fumé. Il suo design moderno la rende adatta a tutte le tipologie di arredo, conferendo un tocco sofisticato a qualsiasi ambiente. Questo prodotto è molto richiesto e ricercato, grazie alla sua estetica contemporanea e alla struttura minimale.

 MISURE L 49 P 55 H 47/88	 IMBALLO 4 pezzi	 IMBALLO SPECIALE 1/3 pezzi + €. 10,00 netti	 IMPILABILE 4 pezzi
--	---	---	--

NORMALMENTE IN PRONTA CONSEGNA - PROMO

CODICE 00178	STRUTTURA* POLICARBONATO	COLORE Trasparente - Trasparente Fumè	
------------------------	------------------------------------	---	--





* Data la particolare tecnologia di questo articolo il prodotto potrebbe presentare dei segni superficiali, queste particolarità non riducono le caratteristiche di estetica e resistenza del prodotto.
Avvertenze e manutenzione: pulire con panno morbido, non abrasivo, imbevuto di sola acqua.
Non usare: solventi, sgrassanti, alcool etilico e detersivi (perchè tendono a cristallizzare, facendo perdere le capacità di flessibilità e alta resistenza al prodotto)

Art. 037/2

Valery-P



La poltroncina Valery-P è un elegante esempio di design, realizzata in policarbonato trasparente o fumé. Molto richiesta e ricercata, la poltroncina Valery si distingue per la sua estetica contemporanea e la struttura minimale. Garantiamo la Valery come un prodotto di alta qualità, ideale per chi cerca un arredo raffinato senza compromettere la funzionalità.

 MISURE L 57 P 55 H 47/88 HB 69	 IMBALLO 2 pezzi	 IMBALLO SPECIALE 1 pezzo + €. 10,00 netti	 IMPILABILE 4 pezzi
--	---	---	--

NORMALMENTE IN PRONTA CONSEGNA - PROMO

CODICE 00198	STRUTTURA* POLICARBONATO	COLORE Trasparente - Trasparente Fumè	
------------------------	------------------------------------	---	---

* Data la particolare tecnologia di questo articolo il prodotto potrebbe presentare dei segni superficiali, queste particolarità non riducono le caratteristiche di estetica e resistenza del prodotto.
Avvertenze e manutenzione: pulire con panno morbido, non abrasivo, imbevuto di sola acqua.
Non usare: solventi, sgrassanti, alcool etilico e detersivi (perchè tendono a cristallizzare, facendo perdere le capacità di flessibilità e alta resistenza al prodotto)

Art. 033/6

Rainbow



La sedia Rainbow è un'elegante e contemporanea scelta per arricchire qualsiasi ambiente conferendo un tocco di trasparenza e leggerezza allo spazio. Grazie al suo design distintivo e alla qualità dei materiali, questa sedia aggiunge un elemento di stile e funzionalità.

MISURE L 47 P 50 H 47/88	IMBALLO 4 pezzi	IMBALLO SPECIALE 1/3 pezzi + €. 10,00 netti	IMPILABILE 4 pezzi
--	---------------------------	---	------------------------------

NORMALMENTE IN PRONTA CONSEGNA - PROMO

CODICE 00139	STRUTTURA* POLICARBONATO	COLORE Trasparente	<input type="checkbox"/>
------------------------	------------------------------------	------------------------------	--------------------------

* Data la particolare tecnologia di questo articolo il prodotto potrebbe presentare dei segni superficiali, queste particolarità non riducono le caratteristiche di estetica e resistenza del prodotto. Avvertenze e manutenzione: pulire con panno morbido, non abrasivo, imbevuto di sola acqua. Non usare: solventi, sgrassanti, alcool etilico e detersivi (perchè tendono a cristallizzare, facendo perdere le capacità di flessibilità e alta resistenza al prodotto)

Art. 029

Voilà



La sedia Voilà è un'icona di design moderno e raffinato, che unisce eleganza e versatilità. Realizzata in policarbonato, offre un equilibrio perfetto tra flessibilità e resistenza. Il suo design ricercato la rende adatta a una vasta gamma di ambienti, conferendo un tocco di stile contemporaneo ovunque venga collocata.

MISURE L 46 P 54 H 45/87	IMBALLO 4 pezzi	IMBALLO SPECIALE 1/3 pezzi + €. 10,00 netti	IMPILABILE 6 pezzi
--	---------------------------	---	------------------------------

NORMALMENTE IN PRONTA CONSEGNA - PROMO

CODICE 00179	STRUTTURA* POLICARBONATO	COLORE Trasparente	<input type="checkbox"/>
------------------------	------------------------------------	------------------------------	--------------------------

* Data la particolare tecnologia di questo articolo il prodotto potrebbe presentare dei segni superficiali, queste particolarità non riducono le caratteristiche di estetica e resistenza del prodotto. Avvertenze e manutenzione: pulire con panno morbido, non abrasivo, imbevuto di sola acqua. Non usare: solventi, sgrassanti, alcool etilico e detersivi (perchè tendono a cristallizzare, facendo perdere le capacità di flessibilità e alta resistenza al prodotto)



Art. 575

Maxim

Lo sgabello Maxim è un pezzo elegante e funzionale, realizzato con una solida struttura in metallo. Il sedile, comodo e schiumato, è disponibile in ecopelle, offrendo versatilità per adattarsi a vari ambienti. Lo sgabello è regolabile in altezza, grazie a una pompa High Quality, mentre il basamento in acciaio pieno garantisce stabilità e robustezza.

MISURE
L 40 | P 44 | HS 55/81 | HT 85/111

IMBALLO
1 pezzo

NORMALMENTE IN PRONTA CONSEGNA - PROMO
ECOPELLE SPECIAL - TEMPI 30 GG. - NO PROMO

Disponibile **CUSTOM**



Pompa High Quality



Base design acciaio pieno

CODICE 00376	STRUTTURA METALLO	COLORE Cromata	SEDUTA E SCHIENALE SCHIUMATO ECOPELLE* Bianco - Nero - Titanio	
------------------------	-----------------------------	--------------------------	--	--

CODICE 00488	STRUTTURA METALLO	COLORE Cromata	SEDUTA E SCHIENALE ECOPELLE SPECIAL* Titanio - Antracite - Tortora chiaro - Tortora fango Testa di moro - Cuoio - Verde oliva - Petrolio	
------------------------	-----------------------------	--------------------------	---	--

* L'ecopelle nei colori chiari potrebbe macchiarsi a contatto con indumenti non trattati (es. jeans). Per la pulizia dei prodotti utilizzare solo acqua tiepida e un panno morbido in microfibra. Non usare solventi o prodotti aggressivi.



Art. 578

Morgan



Lo sgabello Morgan è caratterizzato da una solida struttura in metallo con colonna a tubo quadro pieno verniciato nero. Dotato di un meccanismo di alzata di alta qualità, lo sgabello garantisce un'ottima comodità oltre a un design accattivante. Inoltre, la protezione in acciaio inox per il poggiapiedi aggiunge un ulteriore tocco di resistenza e durata.

MISURE
L 45 | P 51 | HS 62/77 | HT 110/125

IMBALLO
1 pezzo

NORMALMENTE IN PRONTA CONSEGNA - PROMO

CODICE 00348	STRUTTURA METALLO VERNICIATA	COLORE Nera	SEDUTA E SCHIENALE ECOPELLE* Tortora - Titanio	
------------------------	--	-----------------------	--	--

* L'ecopelle nei colori chiari potrebbe macchiarsi a contatto con indumenti non trattati (es. jeans). Per la pulizia dei prodotti utilizzare solo acqua tiepida e un panno morbido in microfibra. Non usare solventi o prodotti aggressivi.



Art. 574

Jazz



Lo sgabello Jazz è progettato per offrire una seduta ergonomica che segue le curve naturali del corpo, garantendo il massimo comfort per clienti e ospiti. Le sue forme arrotondate e morbide aggiungono un tocco di eleganza e praticità. La base in metallo cromato, solida e resistente, completa il look, conferendo un tocco raffinato e contemporaneo.

MISURE
L 45 | P 49 | HS 62/80 | HT 92/110

IMBALLO
1 pezzo

NORMALMENTE IN PRONTA CONSEGNA - PROMO

Disponibile CUSTOM

RICAMBI
guarnizione sottobase (tipo grande) COD. 0019 | pistone COD. 0036

USO DOMESTICO. NON GARANTITO PER LOCALE PUBBLICO.

CODICE 00178	STRUTTURA METALLO	COLORE Cromata	SEDUTA E SCHIENALE ECOPELLE* Bianco - Nero - Tortora chiaro	
------------------------	-----------------------------	--------------------------	---	--



* L'ecopelle nei colori chiari potrebbe macchiarsi a contatto con indumenti non trattati (es. jeans). Per la pulizia dei prodotti utilizzare solo acqua tiepida e un panno morbido in microfibra. Non usare solventi o prodotti aggressivi.

Art. 584

Jordan



Lo sgabello Jordan è caratterizzato da una seduta in polipropilene dal design ergonomico, studiato per seguire le curve naturali del corpo e garantire il massimo comfort. Le sue forme arrotondate lo rendono accogliente e piacevole da utilizzare. La base satinata nera, elegante e resistente, aggiunge un tocco sofisticato e contemporaneo.

 MISURE L 45 P 45 HS 60/80 HT 80/100	 IMBALLO 2 pezzi	 IMBALLO SPECIALE 1 pezzo + €. 10,00 netti
---	---	---

NORMALMENTE IN PRONTA CONSEGNA - PROMO

RICAMBI
guarnizione sottobase (tipo grande) COD. 0019 | pistone COD. 0036

USO DOMESTICO. NON GARANTITO PER LOCALE PUBBLICO.

CODICE 00136	STRUTTURA METALLO VERNICIATA	COLORE Nera	SEDUTA E SCHIENALE POLIPROPILENE NERO/ECOPELLE* Nero	
------------------------	--	-----------------------	--	---

CODICE 00136	STRUTTURA METALLO VERNICIATA	COLORE Nera	SEDUTA E SCHIENALE POLIPROPILENE NERO/VELLUTO CUSTOM** Ottanio - Verde - Giallo - Mattone - Grigio fumo - Tortora fango	
------------------------	--	-----------------------	---	---

* L'ecopelle nei colori chiari potrebbe macchiarsi a contatto con indumenti non trattati (es. jeans). Per la pulizia dei prodotti utilizzare solo acqua tiepida e un panno morbido in microfibra. Non usare solventi o prodotti aggressivi.
** Il velluto potrebbe presentare effetti che non sono da considerare difettosità in quanto caratteristiche della composizione e del tipo di lavorazione: effetto a macchia o mazzatura, effetto chiaro/scuro, effetto impronta





Art. 550

Fruit



Lo sgabello Fruit combina una solida struttura in metallo cromato, che garantisce stabilità e durabilità, con una seduta in polipropilene, leggera ma resistente. Il design compatto e contemporaneo rende lo sgabello Fruit ideale per ogni ambiente. Grazie alla vasta gamma di colori disponibili, è una scelta versatile per completare il tuo arredo con stile.

 MISURE Ø 40 HS 60/82 HT 82/104	 IMBALLO 1 pezzo
--	---

NORMALMENTE IN PRONTA CONSEGNA - PROMO

RICAMBI
guarnizione sottobase (tipo grande) COD. 0019 | pistone COD. 0036

USO DOMESTICO. NON GARANTITO PER LOCALE PUBBLICO.

CODICE 00128	STRUTTURA METALLO	COLORE Cromata	SEDUTA E SCHIENALE POLIPROPILENE/CUSCINETTO ECOPELLE* Bianco - Arancio - Rosso - Verde - Nero - Grigio	
------------------------	-----------------------------	--------------------------	--	---

CODICE 00128	STRUTTURA METALLO	COLORE Cromata	SEDUTA E SCHIENALE POLIPROPILENE/CUSCINETTO ECOPELLE* Bianco - Arancio - Rosso - Verde - Nero - Grigio	
------------------------	-----------------------------	--------------------------	--	---

* L'ecopelle nei colori chiari potrebbe macchiarsi a contatto con indumenti non trattati (es. jeans). Per la pulizia dei prodotti utilizzare solo acqua tiepida e un panno morbido in microfibra. Non usare solventi o prodotti aggressivi.

Brooke Stool

Lo sgabello Brooke Stool è un'elegante fusione di comfort e design moderno. Le sue linee pulite e la struttura solida lo rendono adatto a diversi ambienti. Il rivestimento della seduta, realizzato in materiali di alta qualità, aggiunge un tocco di raffinatezza e resistenza, mentre la struttura assicura stabilità e durabilità nel tempo.

IMBALLO
1 pezzo

NORMALMENTE IN PRONTA CONSEGNA - PROMO

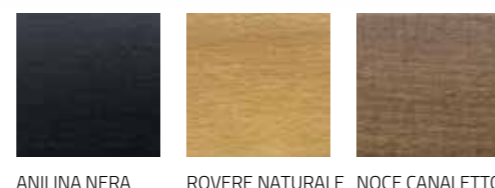

ANILINA NERA ROVERE NATURALE NOCE CANALETTO

Art. 571/6 H65

MISURE
L 50 | P 54 | H 65/93

CODICE 00338	STRUTTURA ROVERE MASSELLO	COLORE Noce canaletto - Rovere naturale - Anilina nera	ECOPELLE LION Cuoio 305 - Titanio 020	
CODICE 00338	STRUTTURA ROVERE MASSELLO	COLORE Noce canaletto - Rovere naturale - Anilina nera	VELLUTO ANTIMACCHIA DAVIS Tortora chiaro 16 - Antracite 95	

Art. 571/7 H75

MISURE
L 50 | P 54 | H 93/103

CODICE 00348	STRUTTURA ROVERE MASSELLO	COLORE Noce canaletto - Rovere naturale - Anilina nera	ECOPELLE LION Cuoio 305 - Titanio 020	
CODICE 00348	STRUTTURA ROVERE MASSELLO	COLORE Noce canaletto - Rovere naturale - Anilina nera	VELLUTO ANTIMACCHIA DAVIS Tortora chiaro 16 - Antracite 95	



Opera Stool

Lo sgabello Opera Stool si distingue per la sua cucitura con piping che aggiunge un dettaglio raffinato. I piedini in ottone satinato donano un tocco di lusso e solidità, creando un perfetto contrasto con la struttura. Ideale per ambienti moderni e classici, questo sgabello unisce comfort e stile.



IMBALLO
4 pezzi



IMBALLO SPECIALE
1/3 pezzi | + €. 10,00 netti

NORMALMENTE IN PRONTA CONSEGNA - PROMO
CUSTOM TEMPI 30/40 GG. - NO PROMO

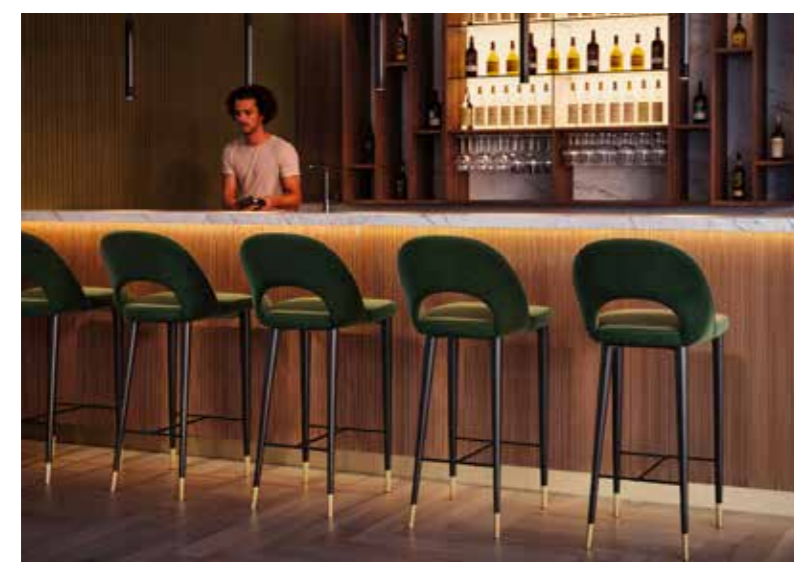

Art. 568/6 H65

MISURE
L 46 | P 54 | H 66/98

CODICE 00268	STRUTTURA METALLO VERNICIATA	COLORE Nera	PUNTALE Ottone Galvanico	SEDUTA E SCHIENALE VELLUTO ANTIMACCHIA* Sabbia - Grigio fumo	
CODICE 00348	STRUTTURA METALLO VERNICIATA	COLORE Nera	PUNTALE Ottone Galvanico	SARTORIA - SEDILE E SCHIENALE Stoffa cliente - tap. la seggiola (1,5 mt)	 CUSTOM
CODICE 00382	STRUTTURA METALLO VERNICIATA	COLORE Nera	PUNTALE Ottone Galvanico	SARTORIA - SEDILE E SCHIENALE CAT. B	 CUSTOM

Art. 568/7 H75

MISURE
L 46 | P 54 | H 76/108

CODICE 00278	STRUTTURA METALLO VERNICIATA	COLORE Nera	PUNTALE Ottone Galvanico	SEDUTA E SCHIENALE VELLUTO ANTIMACCHIA* Sabbia - Grigio fumo	
CODICE 00358	STRUTTURA METALLO VERNICIATA	COLORE Nera	PUNTALE Ottone Galvanico	SARTORIA - SEDILE E SCHIENALE Stoffa cliente - tap. la seggiola (1,5 mt)	 CUSTOM
CODICE 00392	STRUTTURA METALLO VERNICIATA	COLORE Nera	PUNTALE Ottone Galvanico	SARTORIA - SEDILE E SCHIENALE CAT. B	 CUSTOM

* Il velluto potrebbe presentare effetti che non sono da considerare difettosità in quanto caratteristiche della composizione e del tipo di lavorazione: effetto a macchia o marezzatura, effetto chiaro/scuro, effetto impronta

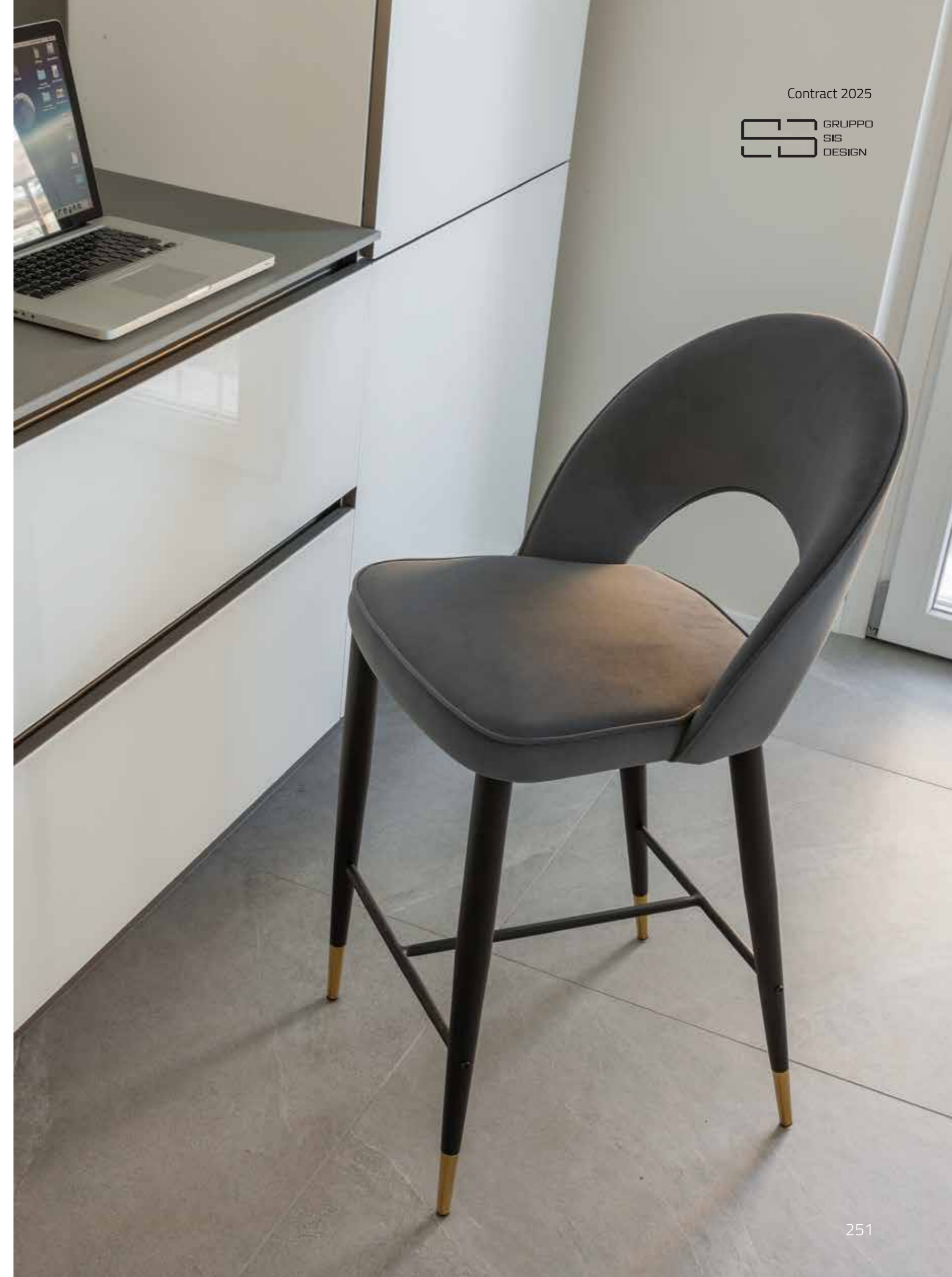

Norway Stool

Lo sgabello Norway Stool si caratterizza per il suo design armonioso con una struttura in metallo verniciata in perfetta tinta con il colore del sedile. Questo stile raffinato lo rende ideale per ambienti moderni e sofisticati, aggiungendo un tocco di eleganza contemporanea a qualsiasi spazio.



IMBALLO
4 pezzi



IMBALLO SPECIALE
1/3 pezzi | + €. 10,00 netti

NORMALMENTE IN PRONTA CONSEGNA - PROMO

Disponibile CUSTOM



Art. 510/1 Base slitta H65

MISURE
L 50 | P 552 | H 65/97

CODICE 00249	STRUTTURA METALLO VERNICIATA	COLORE Nera	SEDUTA E SCHIENALE ECOPELLE NABUK* Beige - Grigio	
CODICE 00249	STRUTTURA METALLO VERNICIATA	COLORE Nera	SEDUTA E SCHIENALE ECOPELLE UNICOLOR* Titanio - Tortora fango - Ghiaccio - Nero	

Art. 510/2 Base 4 gambe H65

MISURE
L 50 | P 552 | H 65/97

CODICE 00276	STRUTTURA METALLO VERNICIATA	COLORE Nera	SEDUTA E SCHIENALE ECOPELLE NABUK* Beige - Grigio	
CODICE 00276	STRUTTURA METALLO VERNICIATA	COLORE Nera	SEDUTA E SCHIENALE ECOPELLE UNICOLOR* Titanio - Tortora fango - Ghiaccio - Nero	

Art. 510/3 Base 4 gambe H80

MISURE
L 50 | P 552 | H 80/112

CODICE 00289	STRUTTURA METALLO VERNICIATA	COLORE Nera	SEDUTA E SCHIENALE ECOPELLE NABUK* Beige - Grigio	
CODICE 00289	STRUTTURA METALLO VERNICIATA	COLORE Nera	SEDUTA E SCHIENALE ECOPELLE UNICOLOR* Titanio - Tortora fango - Ghiaccio - Nero	

* L'ecopelle nei colori chiari potrebbe macchiarsi a contatto con indumenti non trattati (es. jeans). Per la pulizia dei prodotti utilizzare solo acqua tiepida e un panno morbido in microfibra. Non usare solventi o prodotti aggressivi.



Lulù Stool

Lo sgabello Lulù Stool unisce eleganza e modernità, arricchito da dettagli di alta qualità. La cucitura con piping aggiunge un elemento decorativo raffinato, esaltando il design e conferendo un aspetto ricercato. Perfetto per ambienti chic e sofisticati, lo sgabello Lulù è un'ottima scelta per chi desidera un tocco di classe.

IMBALLO
4 pezzi

IMBALLO SPECIALE
1/3 pezzi | + €. 10,00 netti

NORMALMENTE IN PRONTA CONSEGNA - PROMO

Disponibile CUSTOM



Finitura PIPING



Nuovo colore disponibile da Marzo 2025



Art. 506/6 **H65**

MISURE
L 53 | P 51 | H 65/99

CODICE 00196	STRUTTURA METALLO VERNICIATA	COLORE Nera	GAMBA Ø 22 mm conificata	SEDUTA E SCHIENALE VELLUTO ANTIMACCHIA* Nero - Antracite - Grigio perla - Rosa cipria - Verde bosco - Tortora - Ottanio - Mattone
------------------------	--	-----------------------	------------------------------------	---

Art. 506/8 **H80**

MISURE
L 53 | P 51 | H 80/114



CODICE 00208	STRUTTURA METALLO VERNICIATA	COLORE Nera	GAMBA Ø 22 mm conificata	SEDUTA E SCHIENALE VELLUTO ANTIMACCHIA* Nero - Antracite - Grigio perla - Rosa cipria - Verde bosco - Tortora - Ottanio - Mattone
------------------------	--	-----------------------	------------------------------------	---

* Il velluto potrebbe presentare effetti che non sono da considerare difettosità in quanto caratteristiche della composizione e del tipo di lavorazione: effetto a macchia o mazzatura, effetto chiaro/scuro, effetto impronta



Juliette Stool

Lo sgabello Juliette Stool si distingue per la sua struttura in metallo verniciato Nero Lamborghini, che conferisce un aspetto elegante e contemporaneo. Grazie alla combinazione di materiali di alta qualità e a un'estetica raffinata, questo sgabello non solo si integra facilmente in qualsiasi arredamento, ma diventa anche un punto focale.

IMBALLO
1 pezzo

NORMALMENTE IN PRONTA CONSEGNA - PROMO

Disponibile **CUSTOM**



Contract 2025

GRUPPO
SIS
DESIGN

Art. 582/6 **H65**

MISURE
L 51 | P 57 | H 65/91

CODICE 00316	STRUTTURA METALLO VERNICIATA	COLORE Nera Lamborghini	SEDUTA E SCHIENALE VELLUTO ANTIMACCHIA* Grigio fumo - Celeste - Rosa - Verde - Ottanio - Mattone - Giallo	
------------------------	--	-----------------------------------	---	--

Art. 582/8 **H80**

MISURE
L 51 | P 57 | H 80/106

CODICE 00326	STRUTTURA METALLO VERNICIATA	COLORE Nera Lamborghini	SEDUTA E SCHIENALE VELLUTO ANTIMACCHIA* Grigio fumo - Celeste - Rosa - Verde - Ottanio - Mattone - Giallo	
------------------------	--	-----------------------------------	---	--

* Il velluto potrebbe presentare effetti che non sono da considerare difettosità in quanto caratteristiche della composizione e del tipo di lavorazione: effetto a macchia o mazzatura, effetto chiaro/scuro, effetto impronta

Ginger Stool

Lo sgabello Ginger Stool rappresenta un elegante connubio di comfort e stile. Offre una seduta avvolgente e morbida, perfetta per arricchire ambienti moderni o classici. Grazie alla sua estetica versatile, lo sgabello Ginger è una scelta raffinata per chi desidera un complemento d'arredo elegante e confortevole.

IMBALLO
1 pezzo

OPZIONE
Piedino ottone + € 36,00 - set 4 pz.

Disponibile **CUSTOM**

NORMALMENTE IN PRONTA CONSEGNA - PROMO
VELLUTO IGNIFUGO | TEMPI 40/50 GG. CON ACCONTO - ORDINE MINIMO 10 PZ.



Art. 517/6 H65

MISURE
L 46 | P 53 | H 65/99

CODICE 00268	STRUTTURA METALLO VERNICIATA	COLORE Nera	SEDUTA E SCHIENALE VELLUTO ANTIMACCHIA* Grigio fumo - Tortora - Senape - Arancio - Blu - Verde	
CODICE 00357	STRUTTURA BAGNO GALVANICO	COLORE Ottone Lucido	SEDUTA E SCHIENALE VELLUTO ANTIMACCHIA* Grigio fumo - Tortora - Senape - Arancio - Blu - Verde	

Art. 517/8 H80

MISURE
L 52 | P 57 | H 79/110

CODICE 00289	STRUTTURA METALLO VERNICIATA	COLORE Nera	SEDUTA E SCHIENALE VELLUTO ANTIMACCHIA* Grigio fumo - Tortora - Senape - Arancio - Blu - Verde	
------------------------	--	-----------------------	--	--

* Il velluto potrebbe presentare effetti che non sono da considerare difettosità in quanto caratteristiche della composizione e del tipo di lavorazione: effetto a macchia o marezzatura, effetto chiaro/scuro, effetto impronta



Erik

Lo sgabello Erik è realizzato con una solida struttura in metallo, che conferisce stabilità e un tocco di eleganza. La seduta è in schiumato, rivestita in ecopelle, offrendo un comfort ottimale per lunghe sedute. Questo sgabello è fisso e non regolabile, rendendolo ideale per ambienti che richiedono una soluzione di seduta stabile e di design.

IMBALLO 2 pezzi
IMBALLO SPECIALE 1 pezzo | + €. 10,00 netti

NORMALMENTE IN PRONTA CONSEGNA - PROMO
ECOPELLE SPECIAL TEMPI DI CONSEGNA 30/40 GG - PROMO

Disponibile **CUSTOM**



Art. 561/6 H65

MISURE
L 42 | P 52 | H 65/89

CODICE 00318	STRUTTURA METALLO	COLORE Cromata	SEDUTA E SCHIENALE SCHIUMATI ECOPELLE* DI SERIE Bianco - Titanio	
CODICE 00408	STRUTTURA METALLO	COLORE Cromata	SEDUTA E SCHIENALE ECOPELLE SPECIAL* Titanio - Antracite - Tortora chiaro - Tortora fango Testa di moro - Cuoio - Verde oliva - Petrolio	

Art. 561/8 H80

MISURE
L 42 | P 52 | H 80/104

CODICE 00328	STRUTTURA METALLO	COLORE Cromata	SEDUTA E SCHIENALE SCHIUMATI ECOPELLE* DI SERIE Bianco - Titanio	
CODICE 00418	STRUTTURA METALLO	COLORE Cromata	SEDUTA E SCHIENALE ECOPELLE SPECIAL* Titanio - Antracite - Tortora chiaro - Tortora fango Testa di moro - Cuoio - Verde oliva - Petrolio	

* L'ecopelle nei colori chiari potrebbe macchiarsi a contatto con indumenti non trattati (es. jeans). Per la pulizia dei prodotti utilizzare solo acqua tiepida e un panno morbido in microfibra. Non usare solventi o prodotti aggressivi.

Art. 557/6

Prisma

Lo sgabello Prisma rappresenta un perfetto connubio tra design moderno e minimalista. La sua struttura in metallo conferisce un aspetto elegante e sofisticato, ideale per ambienti contemporanei. La seduta in ecopelle non solo aggiunge un tocco di raffinatezza, ma garantisce anche comfort e facilità di manutenzione.

IMBALLO 4 pezzi
IMBALLO SPECIALE 1/3 pezzi | + €. 10,00 netti
IMPILABILE 4 pezzi

NORMALMENTE IN PRONTA CONSEGNA - PROMO
ECOPELLE SPECIAL TEMPI DI CONSEGNA 30/40 GG - PROMO

Disponibile **CUSTOM**



CODICE 00259	STRUTTURA METALLO	COLORE Cromata	SEDUTA E SCHIENALE ECOPELLE* DI SERIE Bianco - Nero	
CODICE 00259	STRUTTURA METALLO	COLORE Titanio	SEDUTA E SCHIENALE ECOPELLE* DI SERIE Titanio	
CODICE 00339	STRUTTURA METALLO	COLORE Cromata - Titanio - Nera	SEDUTA E SCHIENALE ECOPELLE SPECIAL* Titanio - Antracite - Tortora chiaro - Tortora fango Testa di moro - Cuoio - Verde oliva - Petrolio	

* L'ecopelle nei colori chiari potrebbe macchiarsi a contatto con indumenti non trattati (es. jeans). Per la pulizia dei prodotti utilizzare solo acqua tiepida e un panno morbido in microfibra. Non usare solventi o prodotti aggressivi.

Cinquecento Stool

Lo sgabello Cinquecento Stool è un omaggio al design retro, arricchito da un tocco di modernità. Caratterizzato da linee morbide e avvolgenti, offre un comfort eccezionale grazie all'imbottitura di alta qualità. La sua struttura robusta e i materiali selezionati la rendono ideale per arricchire qualsiasi ambiente con stile e funzionalità.

IMBALLO
4 pezzi

IMBALLO SPECIALE
1/3 pezzi | + €. 10,00 netti

NORMALMENTE IN PRONTA CONSEGNA - PROMO



Art. 500/1 Base slitta H65

MISURE
L 49 | P 53 | H 65/98

CODICE 00249	STRUTTURA METALLO VERNICIATA	COLORE Nera	SEDUTA E SCHIENALE ECOPELLE NABUK* Beige - Grigio	
------------------------	--	-----------------------	---	--

Art. 500/2 Base 4 gambe H65

MISURE
L 49 | P 53 | H 65/98

CODICE 00276	STRUTTURA METALLO VERNICIATA	COLORE Nera	SEDUTA E SCHIENALE ECOPELLE NABUK* Beige - Grigio	
------------------------	--	-----------------------	---	--

Art. 500/3 Base 4 gambe H80

MISURE
L 49 | P 53 | H 80/113

CODICE 00289	STRUTTURA METALLO VERNICIATA	COLORE Nera	SEDUTA E SCHIENALE ECOPELLE NABUK* Beige - Grigio	
------------------------	--	-----------------------	---	--

* L'ecopelle nei colori chiari potrebbe macchiarsi a contatto con indumenti non trattati (es. jeans). Per la pulizia dei prodotti utilizzare solo acqua tiepida e un panno morbido in microfibra. Non usare solventi o prodotti aggressivi.

Dublin Stool

Lo sgabello Dublin Stool combina eleganza e stile industriale. Le gambe in metallo verniciato nero offrono stabilità e un look moderno, mentre il sedile in ecopelle color cuoio vissuto aggiunge un tocco di calore e raffinatezza. Perfetto per arredare sia spazi contemporanei che ambienti dal gusto vintage.

IMBALLO
4 pezzi

IMBALLO SPECIALE
1/3 pezzi | + €. 10,00 netti

NORMALMENTE IN PRONTA CONSEGNA - PROMO



Art. 514/1 Base slitta H65

MISURE
L 49 | P 52 | H 65/91

CODICE 00249	STRUTTURA METALLO VERNICIATA	COLORE Nera	SEDUTA E SCHIENALE ECOPELLE* Cuoio vissuto	
------------------------	--	-----------------------	--	--

Art. 514/2 Base 4 gambe H65

MISURE
L 49 | P 52 | H 65/91

CODICE 00276	STRUTTURA METALLO VERNICIATA	COLORE Nera	SEDUTA E SCHIENALE ECOPELLE* Cuoio vissuto	
------------------------	--	-----------------------	--	--

Art. 514/3 Base 4 gambe H80

MISURE
L 49 | P 52 | H 80/116

CODICE 00289	STRUTTURA METALLO VERNICIATA	COLORE Nera	SEDUTA E SCHIENALE ECOPELLE* Cuoio vissuto	
------------------------	--	-----------------------	--	--

* L'ecopelle nei colori chiari potrebbe macchiarsi a contatto con indumenti non trattati (es. jeans). Per la pulizia dei prodotti utilizzare solo acqua tiepida e un panno morbido in microfibra. Non usare solventi o prodotti aggressivi.

Hollywood Stool

Lo sgabello Hollywood Stool è l'ideale per chi cerca un tocco di stile moderno e dinamico. Il sedile e lo schienale sono imbottiti in ecopelle graffiti, disponibili nella versione Sprint con banda bianca per un look elegante, oppure nella versione Italian Flag per un tocco di originalità e passione italiana.

IMBALLO
1 pezzo

NORMALMENTE IN PRONTA CONSEGNA - PROMO
VERSIONE SPRINT (BANDA BIANCA): TEMPI 30 GG.



Art. 535/6 H60

MISURE
L 41 | P 51 | H 60/89

CODICE 00296	STRUTTURA METALLO	COLORE Cromata	SEDUTA E SCHIENALE ECOPELLE* GRAFFITI Arancio - Blu - Verde - Giallo - Rosso	
CODICE 00317	STRUTTURA METALLO	COLORE Cromata	SEDUTA E SCHIENALE ECOPELLE* SPRINT (BANDA BIANCA) Arancio - Blu - Verde - Giallo - Rosso - Nero - Bianco/banda nera	
CODICE 00317	STRUTTURA METALLO	COLORE Cromata	SEDUTA E SCHIENALE ECOPELLE* ITALY FLAG Verde/Bianco/Rosso	

Art. 535/7 H75

MISURE
L 41 | P 51 | H 75/105

CODICE 00316	STRUTTURA METALLO	COLORE Cromata	SEDUTA E SCHIENALE ECOPELLE* GRAFFITI Arancio - Blu - Verde - Giallo - Rosso	
CODICE 00337	STRUTTURA METALLO	COLORE Cromata	SEDUTA E SCHIENALE ECOPELLE* SPRINT (BANDA BIANCA) Arancio - Blu - Verde - Giallo - Rosso - Nero - Bianco/banda nera	
CODICE 00337	STRUTTURA METALLO	COLORE Cromata	SEDUTA E SCHIENALE ECOPELLE* ITALY FLAG Verde/Bianco/Rosso	

* L'ecopelle nei colori chiari potrebbe macchiarsi a contatto con indumenti non trattati (es. jeans). Per la pulizia dei prodotti utilizzare solo acqua tiepida e un panno morbido in microfibra. Non usare solventi o prodotti aggressivi.

Berlino Stool



Lo sgabello Berlino si ispira al design nordico, combinando linee essenziali e un'eleganza minimalista. È caratterizzato da una struttura in metallo nero, che le dona solidità e un tocco contemporaneo, mentre la seduta e lo schienale, rivestiti in ecopelle, assicurano comfort e facilità di manutenzione.

IMBALLO
1 pezzo

NORMALMENTE IN PRONTA CONSEGNA
PROMO

Art. 560/6 H60

MISURE
L 41 | P 51 | H 60/89

CODICE 00266	STRUTTURA METALLO	COLORE NERA	SEDUTA E SCHIENALE ECOPELLE* Tortora chiaro - Cuoio - Titanio	
------------------------	-----------------------------	-----------------------	---	--

Art. 560/7 H75

MISURE
L 41 | P 51 | H 75/104

CODICE 00286	STRUTTURA METALLO	COLORE NERA	SEDUTA E SCHIENALE ECOPELLE* Tortora chiaro - Cuoio - Titanio	
------------------------	-----------------------------	-----------------------	---	--

* L'ecopelle nei colori chiari potrebbe macchiarsi a contatto con indumenti non trattati (es. jeans). Per la pulizia dei prodotti utilizzare solo acqua tiepida e un panno morbido in microfibra. Non usare solventi o prodotti aggressivi.



Art. 522

Shell Stool

SOLO H65



Lo sgabello Shell è un connubio perfetto di design contemporaneo e materiali di alta qualità. Le gambe in faggio, tinto naturale, offrono robustezza e un tocco di calore, rendendola ideale per vari stili di arredamento. Il sedile è realizzato in polipropilene, garantendo resistenza e facilità di pulizia.

MISURE L 45 P 49 H 66/103	IMBALLO 4 pezzi	IMBALLO SPECIALE 1/3 pezzi + €. 10,00 netti
---	---------------------------	---

NORMALMENTE IN PRONTA CONSEGNA - PROMO



CODICE 00166	STRUTTURA MASSELLO DI FAGGIO	COLORE Tinta naturale	SEDUTA E SCHIENALE POLIPROPILENE* Bianco - Grigio quarzo - Nero	
------------------------	--	---------------------------------	---	--

* Gli eventuali segni di stampaggio sono fisiologici, dovuti all'utilizzo del Fiberglass per dare struttura e solidità al prodotto.

Cuba Stool



Lo sgabello Cuba è un'opzione versatile e stilosa, perfetto per l'uso sia indoor che outdoor. Caratterizzato da una struttura in metallo verniciata nera, offre robustezza e un look contemporaneo che si integra facilmente in qualsiasi ambiente. La seduta in rattan polipropilenico non solo è resistente agli agenti atmosferici, ma aggiunge anche un tocco di eleganza e comfort.

IMBALLO 4 pezzi	IMBALLO SPECIALE 1/3 pezzo + €. 10,00 netti	IMPILABILE 10 pezzi
---------------------------	---	-------------------------------

NORMALMENTE IN PRONTA CONSEGNA - PROMO

PER FORNITURA CONTRACT PILE 30 pezzi



Art. 585/6 H65

MISURE
L 53 | P 57 | H 65/93

CODICE 00153	STRUTTURA METALLO VERNICIATA	COLORE Nera	SEDUTA E SCHIENALE RATTAN POLIPROPILENICO Nero - Naturale	
------------------------	--	-----------------------	---	--

Art. 585/7 H75

MISURE
L 53 | P 57 | H 75/103

CODICE 00158	STRUTTURA METALLO VERNICIATA	COLORE Nera	SEDUTA E SCHIENALE RATTAN POLIPROPILENICO Nero - Naturale	
------------------------	--	-----------------------	---	--

Alina Stool

INDOOR
OUTDOOR

IMPILABILE
4 pezzi



Lo sgabello Alina Stool è un modello versatile e moderno, ideale per adattarsi a qualsiasi ambiente. Con un design ergonomico che assicura un ottimo supporto, lo sgabello Alina garantisce comfort e facilità di manutenzione, rendendolo una scelta pratica e stilosa per ogni occasione.

Art. 527 **H65** **NORMALMENTE IN PRONTA CONSEGNA - PROMO**

IMBALLO
2 pezzi

IMBALLO SPECIALE
1 pezzo | + €. 10,00 netti

MISURE
L 47 | P 50 | H 65/100

CODICE 00198	STRUTTURA METALLO VERNICIATA	COLORE Bianco panna	SEDUTA E SCHIENALE POLIPROPILENE* Bianco panna - Tortora	
-----------------	---------------------------------	------------------------	---	--

CODICE 00198	STRUTTURA METALLO VERNICIATA	COLORE Antracite	SEDUTA E SCHIENALE POLIPROPILENE* Antracite	
-----------------	---------------------------------	---------------------	--	--

Art. 529 **H80** **IMBALLO 2 PZ. TAX - TEMPI 20/30 GG. - NO PROMO**

MISURE
L 47 | P 50 | H 80/115

CODICE 00209	STRUTTURA METALLO VERNICIATA	COLORE Bianco panna	SEDUTA E SCHIENALE POLIPROPILENE* Bianco panna - Tortora	
-----------------	---------------------------------	------------------------	---	--

CODICE 00209	STRUTTURA METALLO VERNICIATA	COLORE Antracite	SEDUTA E SCHIENALE POLIPROPILENE* Antracite	
-----------------	---------------------------------	---------------------	--	--

* Gli eventuali segni di stampaggio sono fisiologici, dovuti all'utilizzo del Fiberglass per dare struttura e solidità al prodotto.

Joy Stool



Lo sgabello Joy Stool è un perfetto equilibrio tra modernità e versatilità. Caratterizzato da una struttura in metallo nera, offre robustezza e un look contemporaneo che si adatta a diversi ambienti.

Art. 564/6 **H65** **NORMALMENTE IN PRONTA CONSEGNA - PROMO**

IMBALLO
4 pezzi

IMBALLO SPECIALE
1/3 pezzi | + €. 10,00 netti



CODICE 00159	STRUTTURA METALLO VERNICIATA	COLORE Nera	SEDUTA E SCHIENALE POLIPROPILENE* Nero - Tortora fango - Orange - Ottanio - Verde	
-----------------	---------------------------------	----------------	--	--

Art. 564/7 **H75**

MISURE
L 49 | P 54 | H 65/93

CODICE 00169	STRUTTURA METALLO VERNICIATA	COLORE Nera	SEDUTA E SCHIENALE POLIPROPILENE* Nero - Tortora fango - Orange - Ottanio - Verde	
-----------------	---------------------------------	----------------	--	--

CODICE 00169	STRUTTURA METALLO VERNICIATA	COLORE Nera	SEDUTA E SCHIENALE POLIPROPILENE* Nero - Tortora fango - Orange - Ottanio - Verde	
-----------------	---------------------------------	----------------	--	--

CODICE 00169	STRUTTURA METALLO VERNICIATA	COLORE Nera	SEDUTA E SCHIENALE POLIPROPILENE* Nero - Tortora fango - Orange - Ottanio - Verde	
-----------------	---------------------------------	----------------	--	--

* Gli eventuali segni di stampaggio sono fisiologici, dovuti all'utilizzo del Fiberglass per dare struttura e solidità al prodotto.



INDOOR | OUTDOOR



Art. 521/7 Nike Stool

COD. 00118

L 50 | P 51 | HS 77 | HT 101

IMBALLO N. 2 pz. per colore TAX

NORMALMENTE IN PRONTA CONSEGNA

POLIPROPILENE: **bianco - celeste - verde**

POLIPROPILENE RICICLATO **nero**



Art. 520/7 Snake Stool

COD. 0096

L 51 | P 50 | HS 78 | HT 101

IMBALLO N. 2/4 pz.

NORMALMENTE IN PRONTA CONSEGNA

POLIPROPILENE: **bianco - nero - sabbia**

INDOOR | OUTDOOR



Zerocinquantuno Stool

Lo sgabello Zerocinquantuno Stool è un prodotto moderno progettato per arredare con semplicità e colore, ideale sia per interni che per esterni, come giardini e terrazze. Questo modello è realizzato in polipropilene, un materiale noto per la sua elevata resistenza agli agenti atmosferici, garantendo durabilità e praticità in ogni situazione.

IMBALLO
4 pezzi

IMBALLO SPECIALE
1/3 pezzi | + €. 10,00 netti

IMPILABILE
4 pezzi

IMBALLO 4 PZ. COLORI MISTI | + € 20,00 netti



INDOOR | OUTDOOR



INDOOR
OUTDOOR

Art. 549/6 **H65** NORMALMENTE IN PRONTA CONSEGNA - PROMO

CODICE
00148

STRUTTURA*
POLIPROPILENE

COLORE
Antracite - Verde oliva - Ottanio - Senape - Bianco - Grigio chiaro
Tortora - Fango - Cipria



MISURE
L 50 | P 53 | H 65/83

Art. 549/7 **H76** NORMALMENTE IN PRONTA CONSEGNA

CODICE
00155

STRUTTURA*
POLIPROPILENE

COLORE
Antracite - Verde oliva - Ottanio - Senape - Bianco - Grigio chiaro - Tortora - Fango



MISURE
L 50 | P 53 | H 76/97

* Gli eventuali segni di stampaggio sono fisiologici, dovuti all'utilizzo del Fiberglass per dare struttura e solidità al prodotto.

River Stool

Lo sgabello River Stool è realizzato in resina rinforzata con fiberglass, garantendo robustezza e resistenza agli urti e agli agenti atmosferici. Disponibile in diverse colorazioni si adatta a vari stili e ambienti.

IMBALLO
4 pezzi

IMBALLO SPECIALE
1/3 pezzi - 4 pz. colori misti | + €. 10,00 netti

IMPILABILE
4 pezzi

NORMALMENTE IN PRONTA CONSEGNA - PROMO

IMBALLO 4 PZ. COLORI MISTI | + € 20,00 netti

**INDOOR
OUTDOOR**



INDOOR | OUTDOOR



Art. 542/6 **H65**

CODICE
00136

STRUTTURA
RESINA RINFORZATA CON FIBERGLASS

COLORE
Bianco - Sabbia - Tortora - Antracite - Celeste - Verde oliva



MISURE
L 49 | P 52 | H 65/87

Art. 542/7 **H76**

CODICE
00143

STRUTTURA
RESINA RINFORZATA CON FIBERGLASS

COLORE
Bianco - Tortora - Antracite - Celeste - Verde oliva



MISURE
L 49 | P 52 | H 76/98



Ink Stool

INDOOR | OUTDOOR



Lo sgabello Ink Stool è realizzato in policarbonato trasparente, offrendo un design semplice e funzionale che si adatta perfettamente a qualsiasi ambiente.

IMBALLO 2 pezzi	IMBALLO SPECIALE 1 pezzo + €. 10,00 netti	IMPILABILE 4 pezzi
---------------------------	---	------------------------------

NORMALMENTE IN PRONTA CONSEGNA - PROMO

Art. 544/6 H65

MISURE
L 47 | P 54 | H 65/107

CODICE 00269	STRUTTURA POLICARBONATO	COLORE Trasparente	<input type="checkbox"/>
------------------------	-----------------------------------	------------------------------	--------------------------

Art. 544/7 H74

MISURE
L 47 | P 54 | H 74/116

CODICE 00273	STRUTTURA POLICARBONATO	COLORE Trasparente	<input type="checkbox"/>
------------------------	-----------------------------------	------------------------------	--------------------------

* Data la particolare tecnologia di questo articolo il prodotto potrebbe presentare dei segni superficiali, queste particolarità non riducono le caratteristiche di estetica e resistenza del prodotto.
Avvertenze e manutenzione: pulire con panno morbido, non abrasivo, imbevuto di sola acqua.
Non usare: solventi, sgrassanti, alcool etilico e detersivi (perchè tendono a cristallizzare, facendo perdere le capacità di flessibilità e alta resistenza al prodotto)

Art. 540

Rookie

SOLO H65

INDOOR | OUTDOOR



Lo sgabello Rookie è un modello caratterizzato da un design iconico e minimalista. Si integra facilmente in qualsiasi ambiente.

MISURE L 36 P 36 H 65	IMBALLO 2 pezzi	IMPILABILE 4 pezzi
-------------------------------------	---------------------------	------------------------------

IMBALLO SPECIALE
1 pezzo | + €. 10,00 netti

NORMALMENTE IN PRONTA CONSEGNA - PROMO

CODICE 00167	STRUTTURA POLICARBONATO	COLORE Trasparente	<input type="checkbox"/>
------------------------	-----------------------------------	------------------------------	--------------------------

Tommy Stool

INDOOR | OUTDOOR



Lo sgabello Tommy Stool è caratterizzato da una struttura in polipropilene rinforzato con fiberglass, che garantisce robustezza e durabilità. Disponibile in tre eleganti colorazioni questo sgabello è ideale per arricchire qualsiasi ambiente, sia interno che esterno. La sua composizione leggera e resistente lo rende facile da spostare e mantenere.

IMBALLO 4 pezzi	IMBALLO SPECIALE 1/3 pezzi + €. 10,00 netti	INDOOR OUTDOOR
---------------------------	---	---------------------------

NORMALMENTE IN PRONTA CONSEGNA - PROMO

Art. 526/6 H 65

MISURE
L 34 | P 34 | H 66

CODICE 00114	STRUTTURA POLIPROPILENE RINFORZATO CON FIBERGLASS Bianco - Nero - Sabbia	<input type="checkbox"/> <input type="checkbox"/> <input type="checkbox"/>
------------------------	--	--

Art. 526/7 H 75

MISURE
L 34 | P 34 | H 75

CODICE 00118	STRUTTURA POLIPROPILENE RINFORZATO CON FIBERGLASS Bianco - Nero - Sabbia	<input type="checkbox"/> <input type="checkbox"/> <input type="checkbox"/>
------------------------	--	--

Route 66 Stool

Lo sgabello Route 66 Stool in metallo è un pezzo iconico dallo stile industrial vintage adatto solo per ambienti interni. La sua struttura solida garantisce resistenza e durata, mentre l'estetica vissuta richiama il fascino del passato.



IMBALLO
4 pezzi



IMBALLO SPECIALE
1/3 pezzi | + €. 10,00 netti



IMPILABILE
6 pezzi

NORMALMENTE IN PRONTA CONSEGNA - PROMO

NON ADATTO PER USO OUTDOOR



Art. 590/6 H65

CODICE
0098

STRUTTURA E SEDUTA METALLO
Country chic (bianco anticato) - Brunito - Naturale protetto da vernice trasparente - Nero opaco

MISURE
L 45 | P 45 | H 65



Art. 590/7 H74

CODICE
00106

STRUTTURA E SEDUTA METALLO
Country chic (bianco anticato) - Brunito - Naturale protetto da vernice trasparente - Nero opaco

MISURE
L 45 | P 45 | H 74



Art. 580

Urban



Lo sgabello Urban con una solida struttura in metallo verniciata in nero, offre un aspetto moderno e accattivante. Il sedile in legno noce industriale aggiunge un tocco di calore e raffinatezza.

MISURE
L 38 | P 38 | H 61/76

IMBALLO
1 pezzo

NORMALMENTE IN PRONTA CONSEGNA - PROMO

CODICE
00179

STRUTTURA
METALLO VERNICIATA

COLORE
Nero industrial

SEDUTA LEGNO
Noce industrial



Giotto



Lo sgabello Giotto è realizzato con una robusta struttura in faggio naturale, impreziosita da particolari in polipropilene nero.



NORMALMENTE IN PRONTA CONSEGNA - PROMO

Art. 508/4 **da H 42 a 55**

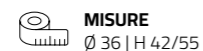

CODICE 00158	STRUTTURA FAGGIO NATURALE	PARTICOLARI POLIPROPILENE Nero
------------------------	-------------------------------------	--

Art. 508/6 **da H 67 a 80**



CODICE 00189	STRUTTURA FAGGIO NATURALE	PARTICOLARI POLIPROPILENE Nero
------------------------	-------------------------------------	--

Art. 507

Polaris



Lo sgabello Polaris è un pezzo d'arredo dal design singolare, caratterizzato da gambe in massello di faggio tinto naturale e un sedile in polipropilene bianco.

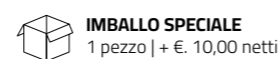

NORMALMENTE IN PRONTA CONSEGNA - PROMO

CODICE 0089	STRUTTURA MASSELLO DI FAGGIO Tinta naturale	SEDILE POLIPROPILENE Bianco
-----------------------	--	---------------------------------------

Bitter Stool



Lo sgabello Bitter Stool presenta una struttura in metallo verniciato nero e una seduta in ecopelle nera o in velluto antimacchia, combinando un design semplice ed elegante.

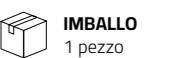

Art. 532/6 **H67** **NORMALMENTE IN PRONTA CONSEGNA - PROMO**



CODICE 00158	STRUTTURA METALLO VERNICIATA	COLORE Nera	SEDILE ECOPELLE * Nero	
CODICE 00158	STRUTTURA METALLO VERNICIATA	COLORE Nera	SEDILE VELLUTO ANTIMACCHIA** 02 Beige - 29 Rosa - 10 Grigio fumo - 4 Tortora - 19 Ottanio 20 Verde - 26 Mattone	

Art. 532/7 **H77** **NORMALMENTE IN PRONTA CONSEGNA - PROMO**



CODICE 00164	STRUTTURA METALLO VERNICIATA	COLORE Nera	SEDILE ECOPELLE * Nero	
CODICE 00164	STRUTTURA METALLO VERNICIATA	COLORE Nera	SEDILE VELLUTO ANTIMACCHIA** 02 Beige - 29 Rosa - 10 Grigio fumo - 4 Tortora - 19 Ottanio 20 Verde - 26 Mattone	

* L'ecopelle nei colori chiari potrebbe macchiarsi a contatto con indumenti non trattati (es. jeans). Per la pulizia dei prodotti utilizzare solo acqua tiepida e un panno morbido in microfibra. Non usare solventi o prodotti aggressivi.
** Il velluto potrebbe presentare effetti che non sono da considerare difettosità in quanto caratteristiche della composizione e del tipo di lavorazione: effetto a macchia o mazzatura, effetto chiaro/scuro, effetto impronta



Sgabello Art. 583/7
Paesana

TINTO **NOCE MEDIO** / SEDILE MASSELLO **COD. 00159**
NORMALMENTE IN PRONTA CONSEGNA

LACCATO BIANCO **COUTRY CHIC** / SEDILE MASSELLO
ORDINE MINIMO 12 PZ. **COD. 00196**



Art. 569 **Charlie Stool**

L 52 | P 47 | HS 80 | HT 112

TUTTO **LEGNO** **COD. 00318**
SEDILE/SCHIENALE **ECOPELLE** **COD. 00375**

Struttura 8 archi

ORDINE MINIMO 12 PZ. con acconto
TEMPI 30/40 GG.

sotto 12 pz. costo gestione € 80,00
(solo tinte / laccate: bianco - nero)



GRUPPO
SIS
DESIGN

Art. 570 **Radar Wood**

L 44 | P 40 | HS 80 | HT 105

COD. 00264



Art. 572 **Vienna 8 archi**

L 37 | P 37 | HS 80

COD. 00216

Art. 663

Kerwin

Il tavolo Kerwin è la soluzione perfetta per chi cerca personalizzazione e funzionalità. Progettato per essere il tavolo "al centimetro", offre la possibilità di tagliare la struttura su misura, adattandosi perfettamente a qualsiasi esigenza di spazio.

Strutture misure di serie / piano bianco unito **NORMALMENTE IN PRONTA CONSEGNA**

Piani nobilitato colorato **TEMPI 30 GG**



BIANCO UNITO ROVERE NATURALE (V32) CEMENTO (44375) ANTRACITE (KINDL)



particolare giunto brevettato sezione gamba 4x4 cm

IL TAVOLO AL CENTIMETRO...

sezione gamba 4x4 cm

CODICE	MISURA	STRUTTURA	COLORE STRUTTURA	PIANO NOBILITATO 18 MM	COLORE PIANO
00490	L 80 P 80 H 75	METALLO VERNICIATA	Alluminio Bianca Antracite	Nobilitato	Bianco unito
00650	L 90 P 90 H 75			Nobilitato	Rovere naturale - Cemento - Antracite
00350				Solo struttura H73 - Piano cliente	
00530	L 120 P 70 H 75	METALLO VERNICIATA	Alluminio Bianca Antracite	Nobilitato	Bianco unito
00690				Nobilitato	Rovere naturale - Cemento - Antracite
00360				Solo struttura H73 - Piano cliente	
00540	L 120 P 80 H 75	METALLO VERNICIATA	Alluminio Bianca Antracite	Nobilitato	Bianco unito
00715				Nobilitato	Rovere naturale - Cemento - Antracite
00370				Solo struttura H73 - Piano cliente	
00570	L 140 P 80 H 75	METALLO VERNICIATA	Alluminio Bianca Antracite	Nobilitato	Bianco unito
00750				Nobilitato	Rovere naturale - Cemento - Antracite
00400				Solo struttura H73 - Piano cliente	
00615	L 160 P 90 H 75	METALLO VERNICIATA	Alluminio Bianca Antracite	Nobilitato	Bianco unito
00825				Nobilitato	Rovere naturale - Cemento - Antracite
00420				Solo struttura H73 - Piano cliente	
00650	L 180 P 90 H 75	METALLO VERNICIATA	Alluminio Bianca Antracite	Nobilitato	Bianco unito
00870				Nobilitato	Rovere naturale - Cemento - Antracite
00430				Solo struttura H73 - Piano cliente	

VERSIONE H110 SNACK + € 110,00

(le strutture sono più corte di 1 cm per lato)



Taglio struttura per dimensione (larghezza, profondità, altezza) + € 70,00 netti da aggiungere al costo della misura superiore

TAGLIO A MISURA



STRUTTURA ANTRACITE / PIANO BIANCO
Sedia Art. 047 Vienna 2.0



STRUTTURA ANTRACITE / PIANO ANTRACITE (Versione H110)
Sedia Art.510 Norway Stool



Art. 1032 **Piatta** cod. 00129
40x40 | H 72 verniciata nera
per piani max 90x90

Art. 1027 **Piatta Big** cod. 00139
50x50 | H 72 verniciata nera
per piani max 100x100 disponibile da MARZO 2025



Art. 1032 **Piatta White** cod. 00129
40x40 | H 72 verniciata bianca
per piani max 90x90



Art. 1031 **Piramide** cod. 00129
40x40 | H 72 verniciata nera
per piani max 90x90

NORMALMENTE IN PRONTA CONSEGNA

PREZZI SPECIALI PER BANCALE 50 PZ., CONTATTARE UFFICIO COMMERCIALE



Art. 1034 **Piatta Snack** cod. 00159

40x40 | H 108
verniciata: **nera - bianca**
per piani max 70x70

**TAGLIO A MISURA
IN ALTEZZA**
+ € 45,00 netti

PIANI CLIENTI
schema di foratura G02 (piastra 300 x 300 mm)
per basi:
1031 - 1032 - 1034 - 1037 - 1046 LS **Como**

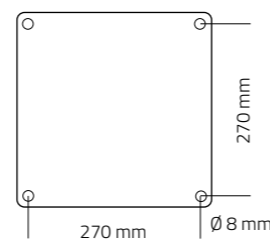

Piedino regolabile



Art. 1037/D **Kuadra Double**

(2 colonne 8x8) 75x40-H72 per piani max 140x90

verniciata nera COD. 00260
inox lux COD. 00270
inox satinato COD. 00290

BASI INDOOR

Per esterno coperto (no fronte mare)



Base Art. 1053 **Spritz** cod. 00108

NORMALMENTE IN PRONTA CONSEGNA

metallo verniciato **nero**

per piani max 60x60 - Ø60
uso bar/gelateria

NO ristorazione



BASI TONDE



Base Como verniciata nera
 Ø 45 | H 73 Art. 1046.**LS45** COD. 00139
 per piani max Ø 80 | 70x70

Ø 54 | H 73 Art. 1046.**LS54** COD. 00168
 per piani max Ø 100 | 80x80

Ø 60 | H 73 Art. 1046.**LS60** COD. 00270
 per piani max Ø 130



Base Art. 1046 **LSH**
Como Snack COD. 00158

H 108 Ø 45 con piedini **nera**
 adatta anche per OUTDOOR
 per piani max 70x70



Art. 641/5 **Max** cod. 00510
 base Ø 70 - max piano Ø 130
 colori: **bianco - antracite**



Art. 643 **Island**
 BASE ACCIAIO VERNICIATA bianca - **solo base**
 Ø 65 | H 71 COD. 00740
 BASE ACCIAIO VERNICIATA nera opaca - **solo base**
 Ø 65 | H 71 COD. 00790
 supplemento per sottopiano H3 cm nobilitato bianco COD. 0050
 per sofferire altezza tavolo



Art. 611 **Shai**
 BASE ACCIAIO VERNICIATA: **nera - bianca**
solo base Ø 69 | H 72,5 COD. 00690

NORMALMENTE IN PRONTA CONSEGNA



Ø 60 | H 74 Art. **681**
 piano cliente legno
 COD. 00840

Base Urania
 ACCIAIO VERNICIATA **nera**

104x54 | H 74 Art. **682**
 piano cliente legno
 COD. 001270

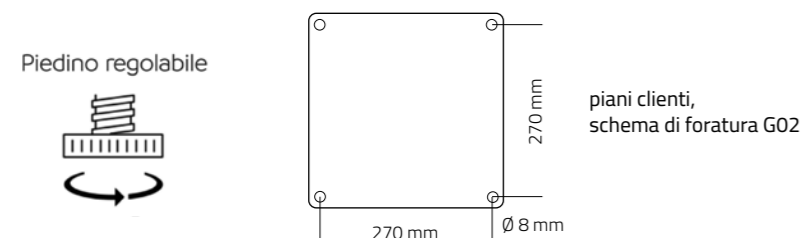

ACCESSORIO
anello ottone H 10 cm
 per **Base Como**:
 satinato + € 18,00
 lucido + € 24,00

per **Base Quadra**:
 satinato + € 23,00
 lucido + € 29,00



NORMALMENTE IN PRONTA CONSEGNA



Art. 1035 **Big Round**
 verniciata nera
 COD. 00340

per piani max Ø 180

NORMALMENTE IN PRONTA CONSEGNA

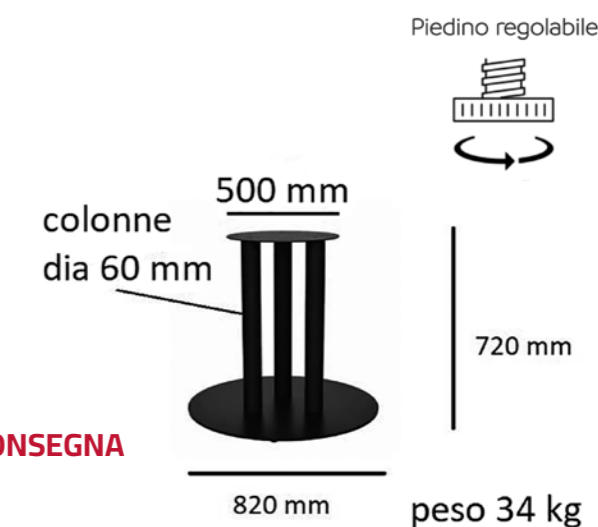



ACCESSORIO anello ottone H 10 cm



per **Base Quadra:**
satinato + € 23,00
lucido + € 29,00

per **Base Como:**
satinato + € 18,00
lucido + € 24,00

Piatta Gold



Art. 1024 40x40-H72 COD. 00168
per piani max 90x90 - tubo 8x8
ottone galvanico satinato



Art. 1025 40x40-H108 COD. 00177
per piani max 70x70 - tubo 8x8
ottone galvanico satinato
disponibile da marzo 2025

Como Gold



Art. 1026 Ø45-H72 tubo Ø 8 COD. 00179
per piani max Ø 80 | 70x70
ottone galvanico satinato

BASI ACCIAIO lucido o satinato NORMALMENTE IN PRONTA CONSEGNA



piani clienti, schema di foratura G02

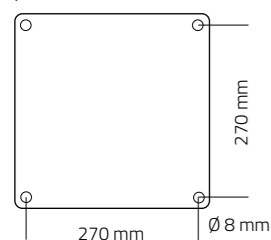

Piedino regolabile



Art. 1037/D **Kuadra Double**
(2 colonne 8x8) 75x40 | H 72 per piani max 140x90

acciaio **inox lucido** COD. 00270
acciaio **satinato** COD. 00290
verniciata **nera** COD. 00260



Art. 1037 **Kuadra Lux**
versione acciaio **inox lucido**
40x40 | H 72 - tubo 8x8
per piani max 90x90

COD. 00148



Art. 1037 **Kuadra Satinè**
versione acciaio **satinato**
40x40 | H 72 - tubo 8x8
per piani max 90x90

COD. 00148



Modello **TORINO**
acciaio satinato

H 73 Art. 1036/1 COD. 00138
H 108 Art. 1036/2 COD. 00157

Base Ø 45 - Tubo 76 mm
per piani max Ø 80 | 70x70



Art. 1037 HG **Kuadra High**
acciaio **satinato**
40x40 | H 108 - tubo 8x8
per piani max 80x80

COD. 00159



Art. 1779 **Base Croce**

Base a croce 55x55 in ghisa verniciata
colonna quadra 5x5 in acciaio zincato
Il tutto verniciato per esterno
completo di piedini regolabili

disponibile nei colori: **bianco - antracite**

Art. **1779 /1** H73 per piani max 80x80
Art. **1779 /2** H109 per piani max 70x70

COD. 00158
COD. 00186

NORMALMENTE IN PRONTA CONSEGNA

Piedino regolabile



Mod. **Troll fissa**

alluminio verniciato nero
con zavorra interna

H73 Art. 1740/1 per piani max 80x80 **COD.** 00127

H108 Art. 1740/2 per piani max 70x70 **COD.** 00139

piani clienti, schema di foratura G02

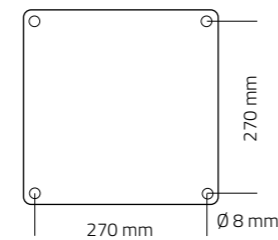

Piedino regolabile



NORMALMENTE IN PRONTA CONSEGNA



Mod. **Troll fissa**

BASI CLASSICHE

INDOOR | OUTDOOR



Piedino regolabile



Art. 1043 **Bistrot**

43x43 | H 73 COD. 00163
verniciata nera
per piani max 90x90

foratura non adatta per piani Art. 1049
(usare n. 8 viti autofilettanti)

Art. 1041 **Bistrot Snack**

43x43 | H 108 COD. 00187
verniciata nera
per piani max 80x80

foratura non adatta per piani Art. 1049
(usare n. 8 viti autofilettanti)



NORMALMENTE IN PRONTA CONSEGNA



Art. 1052 **Impero**

43x43 | H73 COD. 00163

verniciata nera
per piani max 90x90

foratura non adatta per piani Art. 1049
(usare n. 8 viti autofilettanti)



Piedino regolabile



NORMALMENTE IN PRONTA CONSEGNA





Sedia Art. 084 **Croisette**

Sedia Art. 061 **Berlino**

Piano Art. 1104 **BRASSERIE**

Top tavolo in MDF spessore 40 mm
rivestito melaminico Top Technology
effetto legno naturale
bordo svasato effetto corteccia

Misure e colore tassativamente fissi

70 x 70
80 x 80

COD. 00178 **DISPONIBILE DA APRILE 2025**

COD. 00186

NORMALMENTE IN PRONTA CONSEGNA

OPZIONE:

N. 4 bussole antistrappo con viti 6MA
+ € 18,00 listino per piano



Il piano può essere montato con
svasatura del bordo sopra o sotto
**N.B. Importante specificare in fase di
ordine delle bussole**

per base cliente inviare schema di
foratura per bussole

Esempio invio misure
dal cliente

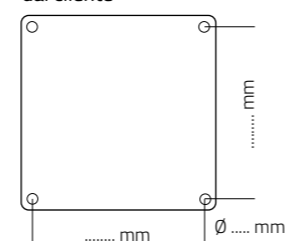



Piano Rovere massello scortecciato

PIANO ROVERE MASSELLO TINTO A OLIO
COLORE Naturale caldo/bordo effetto corteccia

TEMPI 60 GG. - ORDINE MINIMO 18 PZ.

70x70x3 cm COD. 00298
80x80x3 cm COD. 00338
120x80x3 cm COD. 00432

70x70x4 cm COD. 00336
80x80x4 cm COD. 00372
120x80x4 cm COD. 00480

NORMALMENTE IN PRONTA CONSEGNA

160x90x4 cm COD. 00810
180x90x4 cm COD. 00850
200x100x4 cm COD. 001340
250x100x4 cm COD. 001650

PIANO ROVERE MASSELLO
 TINTO A OLIO



TOP e BORDI LISTELLARE 7 NODI



ANCHE SU MISURA, RICHIESTE: commerciale@laseggiola.it

TOP ABETE DOGATO



DOGHE IN MASSELLO DI ABETE
 TRATTATO IN AUTOCLAVE
 ADATTI ANCHE PER OUTDOOR



BORDO DRITTO

70x70 COD. 00380
80x80 COD. 00420
90x90 COD. 00495
Ø 120 COD. 00990
Ø 140 COD. 001290

Piano Rovere Nature

Spessore 4 cm, legno listellare, placcato con lastrone in rovere 7 nodi, caratteristico per la sua nodosità e le stuccature in contrasto. Bordatura in corteccia naturale e controvena. Finito con vernice atossica, zero gloss, per mantenere l'effetto naturale della superficie.



BORDO EFFETTO CORTECCIA

70x70 COD. 00470
80x80 COD. 00580
90x90 COD. 00690
 misure tonde non realizzabili



Piano Abete Industrial

Spessore 4 cm, legno in abete trattato in autoclave, finito con vernice atossica all'acqua, zero gloss, per mantenere l'effetto naturale della superficie. Cornice in metallo ferro nero verniciata trasparente naturale.

BORDO METALLO

70x70 COD. 00390
80x80 COD. 00470
90x90 COD. 00560
 misure tonde non realizzabili

BORDO ASSI A VISTA

70x70 COD. 00295
80x80 COD. 00350
90x90 COD. 00395
Ø 120 COD. 00680
Ø 140 COD. 00790

Piani Art. 1049 **nobilitato espressi** USO INDOOR
NORMALMENTE IN PRONTA CONSEGNA
misure e colori tassativamente fissi (no costo gestione) CONSEGNA SU BANCALE REGGIATO

colori non compatibili con Art. 1060/1061 i su misura

foratura bussole solo per basi: Art. 1031 - 1032 - 1034 - 1037 - 1038 - 1046.LS45/54/60
 Per altre basi: applicazione bussole antistrappo (con vite brugola) + € 8,00 netti



NOBILITATO / BORDO ABS: spessore 25 mm

dimensione 67x67 COD. 0098
 dimensione 80x80 COD. 00127

I nostri piani hanno incluse bussole antistrappo con viti GMA

ROVERE NATURALE CONTEMPORANEO

Art. 1050 **GPR GANCI PER PROLUNGA per basamento centrale**

COD. 0016 cad. Gancio per prolunghe, con gancio si intende maschio / femmina (set 4 ganci per singola prolunga COD. 0064)
solo per piani 25 mm Art. 1049 da aggiungere costo (non applicabili su piani 50 mm, e stratificati)

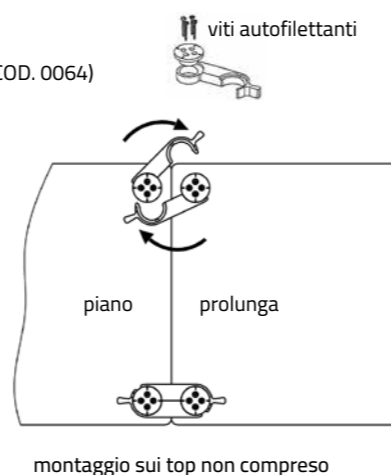
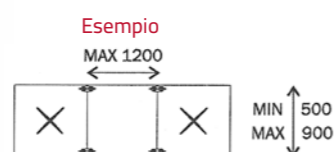

montaggio sui top non compreso

Piani contract **nobilitato "i su misura"** Art. 1060-1061
 per interni - colori non compatibili con Art. 1049 espressi

TEMPI 20/30 GG - CONSEGNA SU BANCALE REGGIATO

COSTI GESTIONE TECNICA, ORDINI SOTTO:
 5 PIANI + € 40,00 NETTI - 10 PIANI + € 30,00 NETTI - 15 PIANI + € 20,00 NETTI - OLTRE 20 PIANI NESSUN SUPPLEMENTO

NB: PER QUESTO TIPO DI PIANI VERRÀ CHIESTO UN ACCONTO PER LA MESSA IN PRODUZIONE



I nostri piani hanno incluse bussole antistrappo con viti GMA



25 mm - Art. 1060

	nobilitato bordo ABS: bianco liscio	nobilitato special bordo ABS in tinta: colori speciali vedi sopra
60 x 60	COD. 0079	COD. 0097
70 x 70	COD. 0087	COD. 00117
80 x 80	COD. 00101	COD. 00145
90 x 90	COD. 00128	COD. 00175
120 x 80	COD. 00158	COD. 00207
140 x 80	COD. 00181	COD. 00233
160 x 80	COD. 00205	COD. 00291
Ø 60	COD. 0099	COD. 00118
Ø 70	COD. 00109	COD. 00142
Ø 80	COD. 00138	COD. 00186
Ø 90	COD. 00161	COD. 00207
Ø 100	COD. 00208	COD. 00251
Ø 110	COD. 00251	COD. 00304
Ø 120	COD. 00294	COD. 00359



50 mm - Art. 1061

	nobilitato bordo ABS in tinta: bianco liscio	nobilitato special bordo ABS in tinta: colori speciali vedi sopra
COD. 00105	COD. 00118	
COD. 00122	COD. 00139	
COD. 00149	COD. 00192	
COD. 00185	COD. 00217	
COD. 00208	COD. 00219	
COD. 00244	COD. 00269	
COD. 00296	COD. 00324	
COD. 00135	COD. 00143	
COD. 00152	COD. 00171	
COD. 00177	COD. 00219	
COD. 00223	COD. 00246	
-	-	
-	-	
-	-	

A RICHIESTA ANCHE SU MISURA: commerciale@laseggiola.it
 Per questo tipo di prodotto verrà richiesto tassativamente acconto

PIANI INDOOR

Piani Art. 1051 HPL stratificato **espressi** INDOOR / OUTDOOR

 spessore 10 mm, bordo dritto, **con attacco universale**

Sistema di fissaggio universale

Possibilità di applicazione a tutte le basi

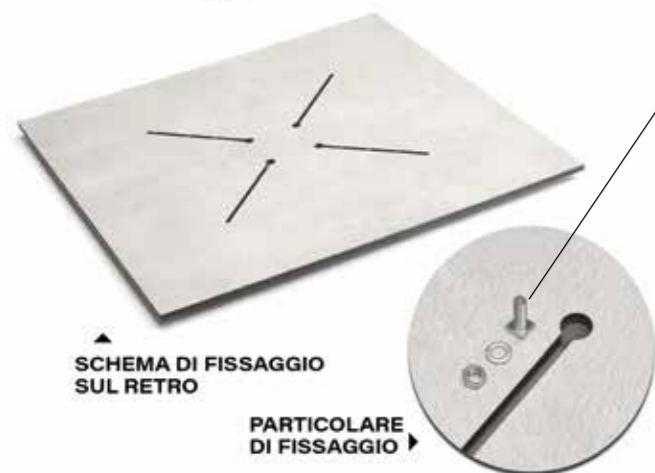

VITERIA
SPECIALE
INCLUSA

misure e colori tassativamente fissi

CONSEGNATI SU BANCALE REGGIATO

DALLE MISURE INDICATE MANCA 1 CM PER LATO

colori non compatibili con
Art. 1058 i su misura

NORMALMENTE IN PRONTA CONSEGNA

NEWS pietra gold



rovere nodato MAH
70x70 COD. 00169*
80x80 COD. 00188*



corten CRT
70x70 COD. 00169*
80x80 COD. 00188*



marmo nero THT
70x70 COD. 00169*
80x80 COD. 00188*

IMPORTANTE: I COLORI SCURI VANNO TENUTI IN ZONE OMBREGGiate
(L'ASSORBIMENTO DEI RAGGI UVA ACCUMULA CALORE E TENDONO A STORTARSI)



cemento CMT
70x70 COD. 00169*
80x80 COD. 00188*



marmo bianco BLI
70x70 COD. 00169*
80x80 COD. 00188*



bianco unito BNC (corpo nero)
70x70 COD. 00156*
80x80 COD. 00179*

* supplemento gestione ORDINI:

preparazione bancale "obbligatoria", blisterato, ferramenta speciale inclusa

da 1 a 9 PZ. € 40,00 netti totali
da 10 a 19 PZ. € 30,00 netti totali
oltre 20 PZ. incluso

Per grossi quantitativi chiedere quotazione

PIANI per **OUTDOOR**



NEWS
pietra gold GLD
70x70 COD. 00169*
80x80 COD. 00188*



Piani Art. 1058 HPL stratificato "i su misura" INDOOR / OUTDOOR

 spessore 10 mm, bordo dritto

colori non compatibili con Art. 1051 espressi

TEMPI 25/40 GG - CONSEGNA SU BANCALE REGGIATO

COSTI GESTIONE TECNICA, ORDINI SOTTO:
5 PIANI + € 40,00 NETTI - 10 PIANI + € 30,00 NETTI - OLTRE 10 PIANI NESSUN SUPPLEMENTO

NB: PER QUESTO TIPO DI PIANI VERRÀ CHIESTO UN ACCONTO PER LA MESSA IN PRODUZIONE

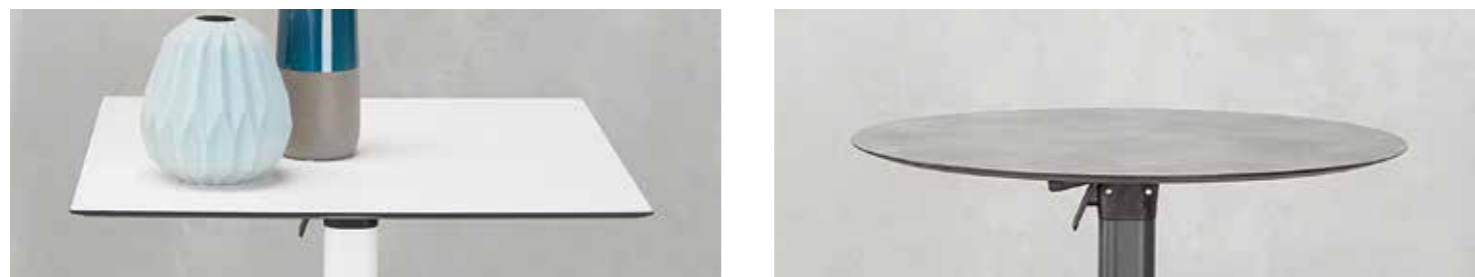

BIANCO *
(001 FIN. R. corpo nero)



MARMO BIANCO LISCIO **
(5547 FIN. OPACA corpo nero)



PIETRA CHIARA **
(6075 FIN. PLAMKY corpo nero)



PIETRA SCURA **
(6076 FIN. PLAMKY corpo nero)



ARDESIA FIN. PIETRA **
(3349 FIN. LUNA corpo nero)



CEMENTO FIN. PIETRA **
(3192 FIN. LUNA corpo nero)



CORTEN **
(3276 FIN. LUNA corpo marrone)



ROVERE NATURALE ***
(4543 FIN. ALEVE corpo marrone)



ROVERE SLAVONIA ***
(4587 FIN. ALEVE corpo marrone)



MARMO SCURO LUCIDO ***
(6086 LUCIDO corpo nero)

IMPORTANTE: I COLORI SCURI VANNO TENUTI IN ZONE OMBREGGiate
(L'ASSORBIMENTO DEI RAGGI UVA ACCUMULA CALORE E TENDONO A STORTARSI)

DIMENSIONI:

60x60 - Ø 60	* COD. 00124	** COD. 00132	*** COD. 00157
70x70 - Ø 70	* COD. 00177	** COD. 00187	*** COD. 00197
80x80 - Ø 80	* COD. 00205	** COD. 00214	*** COD. 00243
90x90 - Ø 90	* COD. 00262	** COD. 00303	*** COD. 00317
Ø 100	* COD. 00343	** COD. 00382	*** COD. 00413
Ø 120	* COD. 00510	** COD. 00571	*** COD. 00657
Ø 130	* COD. 00581	** COD. 00607	*** COD. 00691
120x80	* COD. 00344	** COD. 00377	*** COD. 00417
140x80	* COD. 00361	** COD. 00423	*** COD. 00424
160x80	* COD. 00432	** COD. 00476	*** COD. 00477

A RICHIESTA ANCHE SU MISURA
RICHIESTA A: commerciale@laseggiola.it

I nostri piani hanno incluse
bussole antistrappo
con viti 6MA



A RICHIESTA FRESATURA PER VITI ATTACCO UNIVERSALE
+ € 18,00 A PIANO (INCLUSO VITI SPECIALI)
OBBLIGATORIO PER BASE CLIENTE e Art. 1052 Impero

PIANI per OUTDOOR



DALLE MISURE INDICATE
MANCA 1 CM PER LATO
RAGGIO ANGOLI 10 MM.

i LUXURY TOP

Lucidi, resistenti, **non assorbono.....** e glamour



Top 1050/29 Vitrum

PIANO VETRO RETROLACCATO

accoppiato con nobilitato, spessore totale 30 mm, bordo ABS antiurto

BORDO: **ottone lucido o satinato** (altri colori a richiesta)

SOTTO 10 PZ. GESTIONE TECNICA € 60,00 netti

verniciato RAL ordine minimo TAX 20 pz.

misure particolari a richiesta

NB: PER LA MESSA IN PRODUZIONE

NECESSITA ACCONTO - TEMPI 40 GG

includi bussole antistrappo
con viti 6MA



QUADRATO:	bianco-nero	RAL (ordine min. 20 pz. TAX)
60 x 60	COD. 00264	COD. 00333
70 x 70	COD. 00286	COD. 00379
80 x 80	COD. 00319	COD. 00454
90 x 90	COD. 00363	COD. 00506
TONDO o QUADRO CON ANGOLI RAGGIO 50 mm		
Ø 60 - 60 x 60	COD. 00286	COD. 00368
Ø 70 - 70 x 70	COD. 00308	COD. 00448
Ø 80 - 80 x 80	COD. 00341	COD. 00541
Ø 90 - 90 x 90	COD. 00396	COD. 00564
Ø 100	COD. 00737	-
Ø 110	COD. 00847	-
Ø 120	COD. 00979	-





SAHARA NOIR



VERDE AVER



ONICE PERLA



MARMO GOLD



BIANCO APUANE

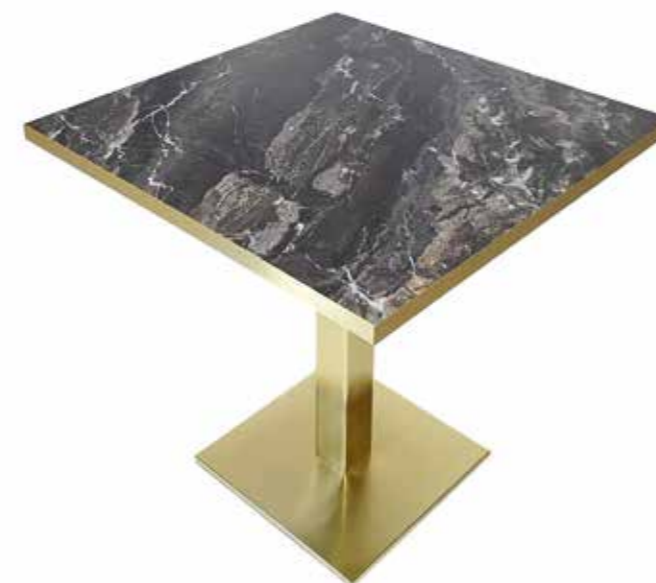

MARMO SCURO LUCIDO - PRINT 1456 FIN. LUCIDO



MARMO CHIARO LUCIDO - PRINT 1459 FIN. LUCIDO

Top 1102 Marmo Lux

PIANO **LAMINATO HPL LUCIDO**
CONTROPLACCATO

BORDO: **ottone lucido o satinato** (altri colori a richiesta)

 spessore 30 mm

 spessore 50 mm

QUADRATO

60 x 60	COD. 00102
70 x 70	COD. 00137
80 x 80	COD. 00159
90 x 90	COD. 00189
120 x 80	COD. 00216

TONDO o QUADRO CON ANGOLI RAGGIO 50 mm

Ø 60	COD. 00137
Ø 70	COD. 00169
Ø 80	COD. 00203
Ø 90	COD. 00262

QUADRATO

60 x 60	COD. 00134
70 x 70	COD. 00166
80 x 80	COD. 00185
90 x 90	COD. 00225
120 x 80	COD. 00261

TONDO

Ø 60	COD. 00157
Ø 70	COD. 00196
Ø 80	COD. 00227
Ø 90	COD. 00269

DALLE MISURE INDICATE MANCA 1 CM PER LATO

COSTI GESTIONE TECNICA,
ORDINI SOTTO:
5 PIANI + € 30,00 NETTI
10 PIANI + € 20,00 NETTI
OLTRE 10 PIANI NESSUN SUPPLEMENTO

TEMPI 25/30 GG
CONSEGNATI SU BANCALE REGGIATO

**NB: PER LA MESSA IN PRODUZIONE
NECESSITA ACCONTO**

Top 1050/30 Ceramico lucido

PIANO **CERAMICA LUCIDA**

accoppiato con nobilitato, spessore totale 30 mm, bordo ABS antiurto

BORDO: **ottone lucido o satinato** (altri colori a richiesta)

	SAHARA NOIR VERDE AVER ONICE PERLA	MARMO GOLD BIANCO APUANE
QUADRATO		
60 x 60	COD. 00290	COD. 00257
70 x 70	COD. 00460	COD. 00380
80 x 80	COD. 00489	COD. 00428
TONDO		
Ø 60	COD. 00332	COD. 00304
Ø 70	COD. 00488	COD. 00408
Ø 80	COD. 00536	COD. 00460



include bussole antistrappo
con viti 6MA

SOTTO 10 PZ. GESTIONE TECNICA € 45,00 netti

NB: PER LA MESSA IN PRODUZIONE NECESSITA ACCONTO - TEMPI 40 GG

I NOMI DELLE SEGUENTI CERAMICHE SONO DA CONSIDERARSI PURAMENTE CASUALI E NON SI RIFERISCONO AI MARMI NATURALI.
PER MOTIVI DI LAVORAZIONE, LA MISURA FINITA DEI PIANI SARÀ DI QUALCHE MILLIMETRO IN MENO, RISPETTO ALLE DIMENSIONI SOPRA INDICATE.
LE VENATURE DELLA CERAMICA POSSONO RISULTARE DIFFERENTI DA PIANO A PIANO.



include bussole antistrappo
con viti 6MA

Programma STATION

IL PRIMO TOTALMENTE PROGETTATO
PER USO SALA RISTORANTE
PER SODDISFARE LE ESIGENZE QUOTIDIANE
DEGLI OPERATORI

CONTENITORI DI SERVIZIO

CABINET E MADIE PER LA RISTORAZIONE
ATTREZZATI PER LE VARIE FUNZIONI SPECIFICHE DEL SERVIZIO.
CABINET E MADIE SONO UTILIZZABILI SINGOLARMENTE O ABBINATI.
LUCE LED OPZIONALE.



COMPLETI DI RUOTE PIROETTANTI PROFESSIONALI

SCAFFALE A GIORNO

MODULI CONTENITORI DI SERVIZIO
REALIZZATI CON PANNELLI NOBILITATI IN VARIE FINITURE E MONTATI SU RUOTE.
ILLUMINAZIONE LED OPZIONALE



ACCESSORIO OPTIONAL
coppia fila LED verticali
completi di trasformatore e spina
a norme CEE

PER CABINET COD. 00440
PER MADIA COD. 00295



C2 – CABINET SCAFFALE A GIORNO

 MISURE
L 80 | P 50 | H 210

Mobile di servizio attrezzato con :
- Piani a 2 profondità
- Vano di lavoro

COD. 001490

M2 – MADIA SCAFFALE A GIORNO

 MISURE
L 80 | P 50 | H 95

Mobile di servizio attrezzato con :
- Piano intermedio

COD. 00860 escluso top HPL

PANE & COPERTO

MODULI CONTENITORI DI SERVIZIO REALIZZATI CON PANNELLI NOBILITATI IN VARIE FINITURE E MONTATI SU RUOTE.
ILLUMINAZIONE LED OPZIONALE



C1 – CABINET PANE & COPERTO

MISURE
L 80 | P 50 | H 210

Mobile di servizio attrezzato con :
- Piani a 2 profondità
- Vano di lavoro a giorno
- Tagliere in Stratificato HPL
- Cassetto raccogli briciole
- 1 cassetto attrezzato portaposate
- 2 cassetti a profondità differenziata

COD. 002990 completo di tagliere



M1 – MADIA PANE & COPERTO

MISURE
L 80 | P 50 | H 95

Mobile di servizio attrezzato con :
- Tagliere in Stratificato HPL
- Cassetto raccogli briciole
- 1 cassetto attrezzato portaposate
- 2 cassetti a profondità differenziata

COD. 002390 completo di tagliere



CASSETTO RACCOGLI BRICIOLE



TOVAGLIERIA

MODULI CONTENITORI DI SERVIZIO REALIZZATI CON PANNELLI NOBILITATI IN VARIE FINITURE E MONTATI SU RUOTE.
ILLUMINAZIONE LED OPZIONALE



C3 – CABINET TOVAGLIERIA

MISURE
L 80 | P 50 | H 210

Mobile di servizio attrezzato con :
- Piani a 2 profondità
- Vano di lavoro a giorno
- 1 cassetto attrezzato portaposate
- 1 cesto contenitore a ribalta

COD. 002390



M3 – MADIA TOVAGLIERIA

MISURE
L 80 | P 50 | H 95

Mobile di servizio attrezzato con :
- 1 cassetto attrezzato portaposate
- 1 cesto contenitore a ribalta

COD. 001780 escluso top HPL (piano di lavoro)



OPTIONAL

SEPARATORE 8 VANI PER CASSETTO PORTA POSATE
COD. 0095

CANTINA

MODULI CONTENITORI DI SERVIZIO REALIZZATI CON PANNELLI NOBILITATI IN VARIE FINITURE E MONTATI SU RUOTE.
ILLUMINAZIONE LED OPZIONALE



C4 – CABINET CANTINA

MISURE
L 80 | P 50 | H 210

Mobile di servizio attrezzato con :
- Piani a 2 profondità
- Vano di lavoro a giorno
- 1 cassetto attrezzato portaposate
- 1 cassetto contenitore
- 2 gabbie portabottiglie

COD. 002690



M4 – MADIA CANTINA

MISURE
L 80 | P 50 | H 95

Mobile di servizio attrezzato con :
- 1 cassetto attrezzato portaposate
- 1 cassetto contenitore
- 1 gabbia portabottiglie

COD. 001760 escluso top HPL (piano di lavoro)



OPTIONAL
SEPARATORE 8 VANI PER CASSETTO PORTA POSATE
COD. 0095

PIANO DI LAVORO

TOP OPZIONALE DI LAVORO IN STRATIFICATO HPL CON BORDO DI PROTEZIONE, PER LA FINITURA SUPERIORE DELLE MADIE.

DISPONIBILE IN 3 VARIANTI DI LUNGHEZZA, A COPERTURA DI 1, 2 O 3 MODULI



OPTIONAL
SOLO PER MADIE

TOP1 COD. 00295
L 80 | P 50 | H 10

TOP2 COD. 00460
L 160 | P 50 | H 10

TOP3 COD. 00595
L 240 | P 50 | H 10



FINITURE

STRUTTURA



ANTRACITE
879

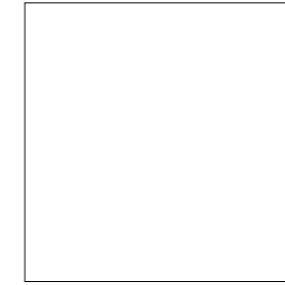

BIANCO
754

ANTE / FRONTALI CASSETTO / RIPIANI



CEMENTO
7036



ROVERE 7 NODI

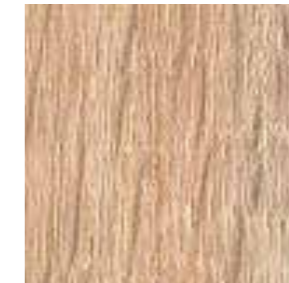

ROVERE NATURALE
1001

TOP E TAGLIERE



6074

TEMPI PRODUZIONE CIRCA 25/30 GG. DALL'ACCONTO



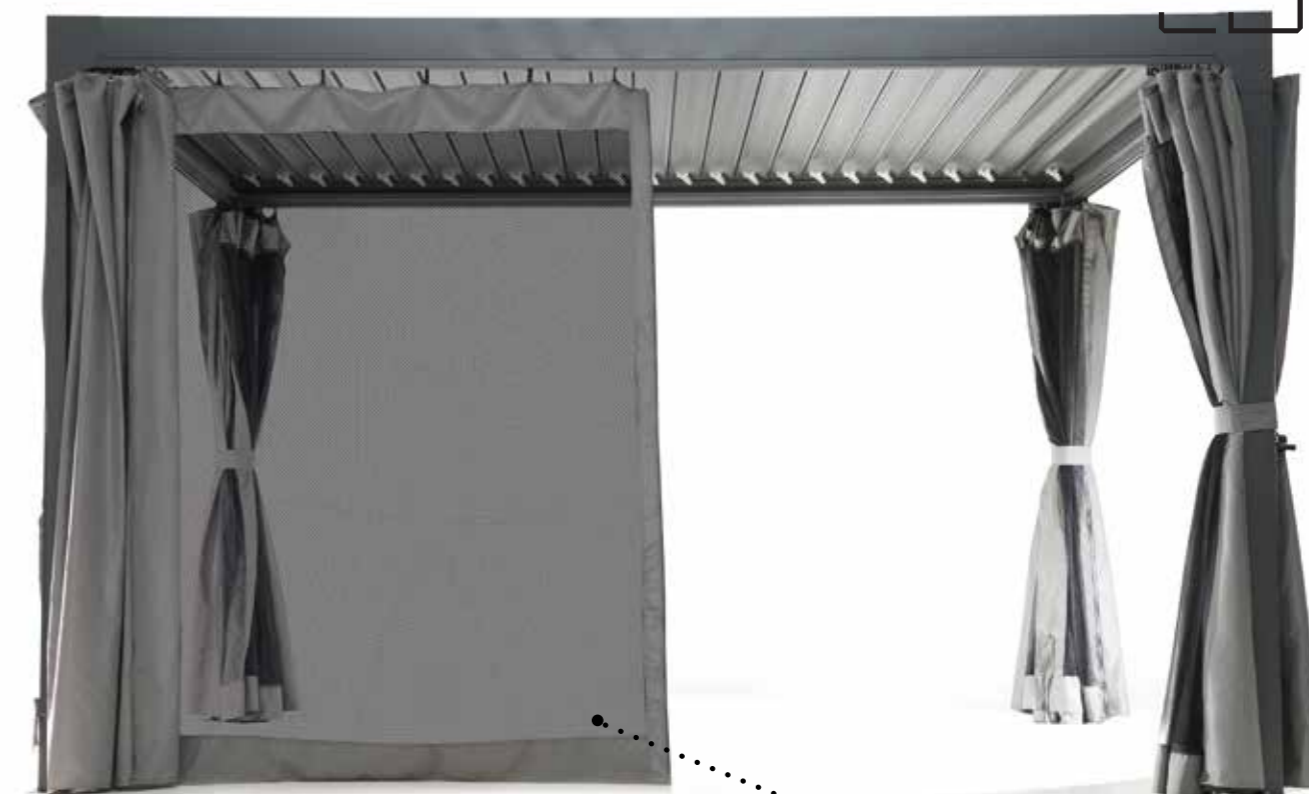

OUTDOOR



Pergola **Bioclimatica** 3x4 mt

N.B. solo questa misura

STRUTTURA ALLUMINIO VERNICIATA ANTRACITE **TOP QUALITY**
tetto lamellare chiudibile / orientabile - NB. meccanismo a manovella integrato
sistema di raccolta acqua con scarico integrato all'interno dei montanti

Pergola **Art. 1850/1**

COD. 002390

OPTIONAL

Kit tende oscuranti e zanzariere **Art. 1850/2**

COD. 00456

NORMALMENTE IN PRONTA CONSEGNA - PROMO
(fino ad esaurimento scorte stagionali)

Manovella per
apertura/chiusura
alette bioclimatiche





uso domestico
palo ovale 77x53 mm
maniglione alluminio
8 bacchette 14x24x0,8 mm
base a croce

Art. 1829/1
Florida

verniciato antracite
telo **ecrù**
poliestere 250 gr
con camino antivento

3 mt x 3 mt
COD. 00780 (4 piastre incluse)

4 mt x 3 mt
COD. 00850 (4 piastre incluse)

**N.B. piastre di stabilizzazione
comprese**



Base a croce

teli di ricambio

3 mt x 3 mt per 1829/1 COD. 00140 per 1829/2 COD. 00180

4 mt x 3 mt per 1829/1 COD. 00170 per 1829/2 COD. 00210

Eventuali piastre aggiuntive (zone molto ventose) Art. 1826/11 **PIASTRA LAVATO** (cemento parte superiore sassolini a vista) COD. 0025

**uso professionale
contract/casa**

palo 93x60x2 mm
maniglione alluminio
8 bacchette 18x30x1.2 mm
base decentrata

Art. 1829/2
Tremiti

verniciato antracite
telo **ecrù**
poliestere 300 gr con camino antivento

3 mt x 3 mt
COD. 001470 (4 piastre incluse)

4 mt x 3 mt
COD. 001680 (4 piastre incluse)

**N.B. piastre di stabilizzazione
comprese**



Base decentrata

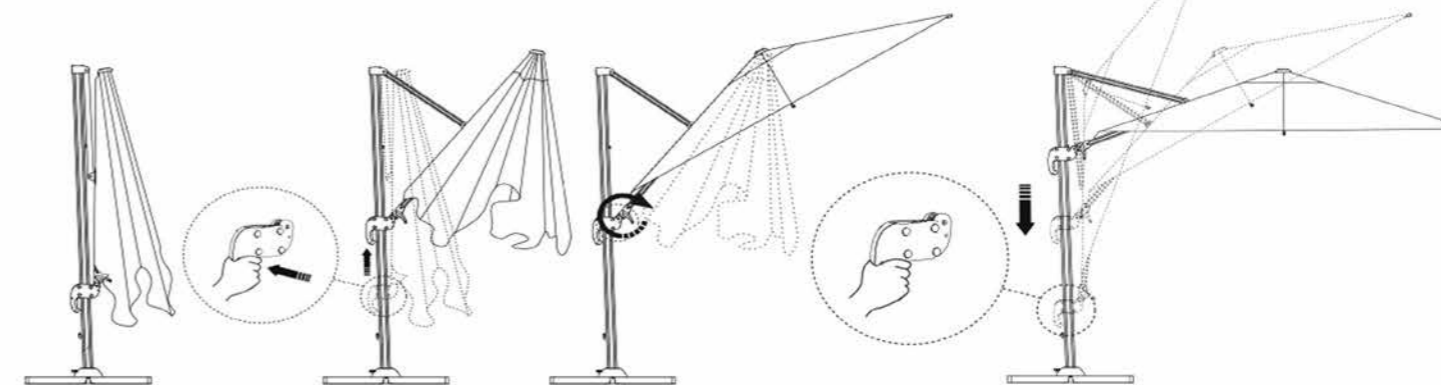

tutto alluminio
(girevole a 360°, dotato di sistema regolazione inclinazione)



NORMALMENTE IN PRONTA CONSEGNA - PROMO
(fino ad esaurimento scorte stagionali)

Cover ricovero per ombrellone
(solo per Florida e Tremiti)
poliestere 250 gr. impermeabile
grigio con zip - misure: 256x60
Art. 1829/4 COD. 0087



Verricello per chiusura e maniglione per regolazione inclinazione



Pedale frizione per la rotazione 180°



Il colore dei teli può leggermente variare da partita a partita



Art. 1829/5

Lario

Sistema **doppio ragno telescopico**
(permette la chiusura sopra i tavoli sottostanti ideale per contract)

4 x 4 mt uso casa / contract

disponibile:
verniciato **antracite** / telo **ecrù**
verniciato **bianco** / telo **bianco**

poliestere resinato 320 gr. antivento - con camino antivento
palo 60 mm.

apertura telescopica - aperto H 300 - chiuso H 360
permette di chiudere l'ombrellone senza spostare i tavoli

compreso base in granigliato Kg. 75 - Ø 60

COD. 00987

NORMALMENTE IN PRONTA CONSEGNA - PROMO
(fino ad esaurimento scorte stagionali)



maniglione sgancio immediato



Art. 1829/7

Parasol

2 x 2 mt

COD. 00347

Fusto alluminio 35/40 mm rigato anodizzato
Apertura con bloccaggio a vite
4 bacchette 10 mm
Altezza 2,66 mt

Tessuto Olefin 190 gr
Alta protezione UV - colori vedi sotto

TEMPI IN STAGIONE 20/40 GG.
N.B. TAX ORDINI BLOCCHI DA 5 PZ.
(necessita acconto per produzione)



N.B. AGGIUNGERE BASE



Base in graniglia
kg 25 - tubo Ø 45 cm
COD. 0089

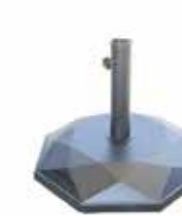

Base in cemento prismatico nero
kg 25 - tubo Ø 48 cm
COD. 00109





GRUPPO
SIS
DESIGN

Base metallo zincato
con piastra sasso lavato

NB: aggiungere BASE
acciaio zincato verniciato grigio antracite o bianco
(per 16 piastre completa di canotto pieghevole per facilitazione innesto
ombrellone 107x107) COD. 00960
Art. 1826/11 **PIASTRA LAVATO**
(cemento parte superiore sassolini a vista)
blocco 16 pz COD. 00400



Accessorio carter COD. 00690

Sistema **doppio ragno telescopico**
(permette la chiusura sopra i tavoli sottostanti ideale per contract)

Art. 1826/9 **Partenone**

prodotto artigianale, **uso professionale**

TEMPI IN STAGIONE 40/60 GG.
prodotto custom, necessita di acconto

alluminio con chiusura doppio ragno
apertura/chiusura **super veloce** con asticella,
dimensione massima 6x6 (palo ø10) 36 mq
realizzabile anche con chiusure laterali a preventivo

telaio in alluminio (eterno per esterni) verniciato: **grigio antracite o bianco**
completo soffietto antivento - apertura ad asticella
stecche angolari rinforzate da stecche in legno inserite al loro interno
tubo pieghevole in acciaio zincato e verniciato di serie.
sistema a doppio ragno che permette la chiusura sopra il tavolo sottostante
(ideale per contract)

Acrilico 320 gr.



Ecrù 320 gr.

Bianco 320 gr.

Tempotest Parà ombrelloni tinto in massa

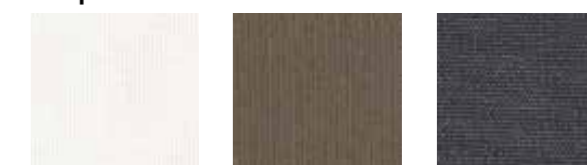

Bianco 15

Tortora 926

Grigio 97/15



Bordeaux 73

Verde bosco 5

MISURA	PALO	CODICE acrilico gr 320 COLORE ecrù	CODICE acrilico gr 320 COLORE bianco	CODICE Tempotest Parà ombrelloni
Ø 800	Ø 10	008438	008796	009920
450 x 450	Ø 10	006518	006716	007180
500 x 500	Ø 10	006966	007180	007978
550 x 550	Ø 10	007404	007640	008558
600 x 600	Ø 10	008210	008554	009810
400 x 600	Ø 10	006954	007206	008236
500 x 600	Ø 10	007576	007840	008586
500 x 700	Ø 10	008134	008544	009746

Serie OUT LIGHT

Alimentati a cavo - Norme CEE

OUTDOOR



TEMPI CIRCA 40 GG.

Art. 1798 Barman

BANCO/DESK MULTIUSO in polipropilene, completo di piedini regolabili

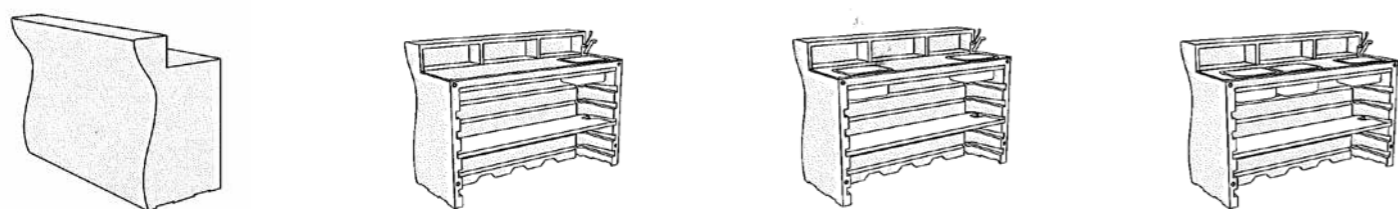

MODULO BASE bianco C2 cod. 6277 neutro 98 cod. 8277 1.760,00	con piano alimentare lavandino inox piletta di scarico rubinetto mensola con foro bianco C2 cod. 6286 neutro 98 cod. 8286 3.760,00	con piano alimentare lavandino inox piletta di scarico rubinetto mensola con foro ghiacciaia in inox bianco C2 cod. 6287 4.090,00 neutro 98 cod. 8287	con piano alimentare lavandino inox piletta di scarico rubinetto mensola con foro 2 ghiacciaie in inox bianco C2 cod. 6288 4.430,00 neutro 98 cod. 8288
--	--	---	---

kit luce outdoor cod. A4182 (applicabile solo nella versione neutra 98, 1/3 per modulo - 1 per angolo) **170,00 cad.** **ARMIN STOOL** cod. 6249

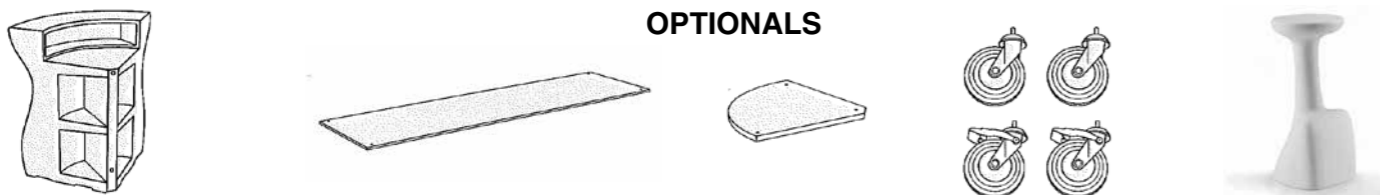

OPTIONALS

890,00 bianco C2 cod. 6278 neutro 98 cod. 8278	PIANO TOP cod. A4400 380,00 KIT MENSOLA cod. A4405 530,00	TOP ANGOLO cod. A4406 390,00	KIT RUOTE 4 ruote, 2 con freno cod. A4409 45,00	265,00 bianco C2 tortora G9 nero perla 87
---	--	--	--	---



Sgabello h.75 Armin Stool

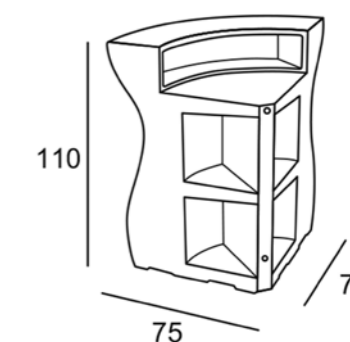
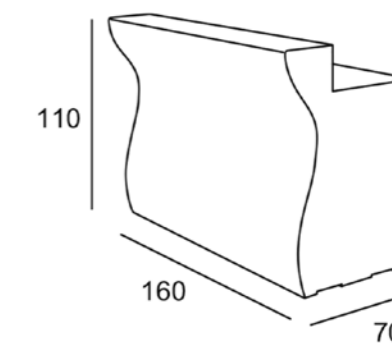



Art. 822 **Poli-Pino** NORMALMENTE IN PRONTA CONSEGNA - PROMO

Art. 823 **Danny the Dog**

MISURE L 36 H 45	IMBALLO 1 pezzo	
CODICE 00274	STRUTTURA POLIPROPILENE	COLORE Traslucido con lampada led multicolore <input type="checkbox"/>
CODICE 00259	STRUTTURA POLIPROPILENE	COLORE Nero coprente <input checked="" type="checkbox"/>

MISURE L 31 H 44	IMBALLO 1 pezzo	
CODICE 00274	STRUTTURA POLIPROPILENE	COLORE Traslucido con lampada led multicolore <input type="checkbox"/>
CODICE 00259	STRUTTURA POLIPROPILENE	COLORE Nero coprente <input checked="" type="checkbox"/>



Art. 1800/12 **Stone - T**
TEMPI DI CONSEGNA 30 GG - NO PROMO
 tavolino contenitore Ø 77 x H 33
 bianco C2 - (fuxia eliminato) **COD.** 00566 compreso top
colori top: bianco C2
 colorati non idonei esposizione raggi solari: tortora G9 - nero perla 87

Art. 1800/10 **Stone - P**
TEMPI DI CONSEGNA 30 GG - NO PROMO
 poltrona L 92 x P 86 x HT 65 - HS 39
 bianco C2 - (fuxia eliminato) **COD.** 00640
 neutro 98 compreso kit luce **COD.** 00770

Per forniture verrà richiesto un acconto per procedere alla produzione

Art. 1800 Serie **Lighting**

TEMPI DI CONSEGNA 30 GG - NO PROMO
 ALIMENTAZIONE A CAVO CON NORMATIVE CERTIFICATE PER OUTDOOR

Per forniture verrà richiesto un acconto per procedere alla produzione



Kit luce per esterno
 già installato
 con cavo



Cubi Light utilizzabili come sedute da esterno
 Art. 1800/1.2706 **40 x 40 H 40** **COD.** 00396
 Art. 1800/1.2709 **50 x 50 H 50** **COD.** 00487
 Art. 1800/1.2756 **100 x 40 H 40** **COD.** 00780 Panchetta da esterno

Vasi Light con canale di scolo
 Art. 1800/3.2742 **40 x 40 H 70** **COD.** 00654
 Art. 1800/3.2746 **80 x 30 H 70** **COD.** 00828
 Art. 1800/3.2702 **100 x 40 H 70** **COD.** 00972





i cuscini e gli accessori usati per ambientazione, non disponibili

Bubble

TEMPI DI CONSEGNA 20/30 GG

TOP QUALITY
totalmente manifattura e materiali
MADE IN ITALY

Tutti i tessuti sono completamente sfoderabili e lavabili.
Imbottitura interna in sfere di EPS racchiuse in una fodera
interna di poliestere.

INDOOR | OUTDOOR



VEDI PAGINA DOPO





OTTANIO 32

Cuscinone multiuso **Art. 1210/1**

MISURE
L 140 | P 120 | H 30

CODICE
00460



LIME 305

Poltrona **Art. 1210/2**

MISURE
L 80 | P 95 | HS 40 | HT 80

CODICE
00460



ZAFFERANO 104

Chaise lounge **Art. 1210/3**

MISURE
L 100 | P 150 | HS 35 | HT 170

CODICE
00350



GRIGIO TORTORA 233

Poltrona sacco **Art. 1210/4**

MISURE
Ø 90 | H 120

CODICE
00420



ANTRACITE 19

Pouf tavolino **Art. 1210/5**

MISURE
L 80 | P 80 | H 35

CODICE
00280



MELANGE BEIGE 110

Pouf **Art. 1210/6**

MISURE
L 40 | P 40 | H 35

CODICE
00195

ESEMPIO DI COMPOSIZIONE
DIVANO ANGOLARE con Art. 1210/2

NB: LE POLTRONE SONO ACCOSTATE (NON AGGANCIATE)

POUF TAVOLINO Art. 1210/5	POLTRONA Art. 1210/2	POLTRONA Art. 1210/2	POLTRONA Art. 1210/2
	POLTRONA Art. 1210/2		
	POLTRONA Art. 1210/2		POUF TAVOLINO Art. 1210/5



VINACCIA 09



MELANGE BLU 16



BIANCO LINO 218

Lettino **Art. 1210/7**

MISURE
L 70 | P 200 | H 80

CODICE
00890

campionando 4 pezzi
mazzetta tessuti omaggio

Tessuto INDOOR

COTONE RIGENERATO 100% GRS
Nessun utilizzo di prodotti chimici o tintoria
Riutilizzo delle materie prime come il cotone

9 COLORI

OTTANIO 32 - LIME 305 - ZAFFERANO 104
GRIGIO TORTORA 233 - ANTRACITE 19
MELANGE BEIGE 110 - VINACCIA 09
MELANGE BLU 16 - BIANCO LINO 218

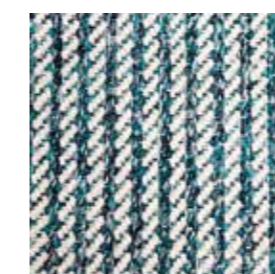

SPIGATO AZZURRO
dis.1539 col.01



SPIGATO BEIGE
dis.1539 col.07

Tessuto OUTDOOR

tessuto **TECNICO PP 100%**



i prodotti sono composti da **doppio sacco** di stoffa estetico e all'interno un sacco tecnico contenente le sfere di EPS ad alta densità



MELANGE BEIGE
dis.1537 col.08

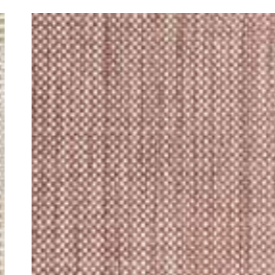

MELANGE ROSA
dis.1537 col.13

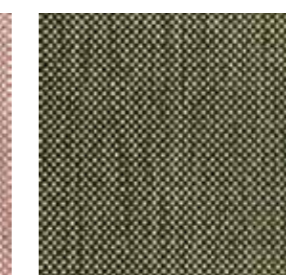

MELANGE VERDE
dis.1537 col.11



MELANGE AZZURRO
dis.1537 col.01

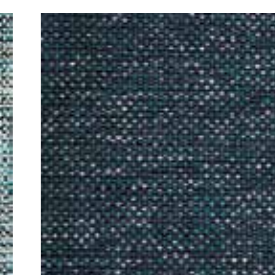

MELANGE BLU
dis.1537 col.02



Art. 1821/12 **Real Table**

NORMALMENTE IN PRONTA CONSEGNA - PROMO

VERO MASSELLO DI TEAK INDONESIA CON FINITURA OLIO NATURALE

MISURE: Ø 150 (8 persone) | H 75 **COD. 001880**

MISURE: Ø 180 (10 persone) | H 75 **COD. 002260**

IL FASCINO DEL VERO TEAK ORIGINALE INDONESIA... PREGIATO ED ETERNO

Note: il teak è un'essenza tropicale giungendo in Europa con clima diverso tende a seccarsi, potrebbero comparire in superficie tracce bianche di resina secca. Per ravvivare e conservare l'immagine unica di questa essenza, basta trattarla con l'apposito olio per dare e conservare freschezza, lucentezza e protezione. Consigliabile inizio e fine stagione.

Art. 1821/1 **Poltrona Teak**

poltrona schienale regolabile, chiudibile,
cuscino ecrù idrorepellente

COD. 00540

NORMALMENTE IN PRONTA CONSEGNA
(fino ad esaurimento scorte stagionali)

portavivande girevole

Art. 1821/3 **Folding Chair**

IMBALLO 2 PZ. TAX

Cuscinetto ecrù idrorepellente

COD. 00195



Art. 1820/1 **Resort Chair**

NORMALMENTE IN PRONTA CONSEGNA - PROMO

STRUTTURA BANANO

SEDILE CUSCINO **ecrù**

COD. 00208

MISURE: L 47 | P 52 | HS 51 | HT 101



Art. 1821/15 **Real Bed**

Misure 200x70 schienale regolabile, tettuccio parasole **COD. 00990**

NORMALMENTE IN PRONTA CONSEGNA
(fino ad esaurimento scorte stagionali)

IL FASCINO DEL VERO TEAK ORIGINALE INDONESIA... PREGIATO ED ETERNO

Note: il teak è un'essenza tropicale giungendo in Europa con clima diverso tende a seccarsi, potrebbero comparire in superficie tracce bianche di resina secca. Per ravvivare e conservare l'immagine unica di questa essenza, basta trattarla con l'apposito olio per dare e conservare freschezza, lucentezza e protezione. Consigliabile inizio e fine stagione.



ripiano laterale estraibile, cuscino ecru idrorepellente



Art. 1821/14 **Real Chaise Lounge**

Schienale regolabile, chiudibile, cuscino ecru idrorepellente **COD. 00595**

Art. 1795/14 **Sun Bed**

L 203 | P 70 | HS 35
WICKER: moka-bianco **COD. 00590**
essendo il materiale morbido non è previsto il cuscino

NORMALMENTE IN PRONTA CONSEGNA
(fino ad esaurimento scorte stagionali)

(struttura in alluminio ricoperta di fibra di polipropilene intrecciata a mano completamente per esterno)





Art. 1820/9 **Croco Sofà**

1820/9 P poltrona L 84 | P 87 COD. 00790
 1820/9 D2 divano 2p L 164 | P 87 COD. 001690
 1820/9 D3 divano 3p L 195 | P 87 COD. 001990
 1820/9 T tavolino L 130 | P 60 | H 35 COD. 00460

LINEA RESORT ETNICO

(INTRECCIO DI BANANO* NATURALE)

*non resistente agli agenti atmosferici, specialmente alla pioggia

NORMALMENTE IN PRONTA CONSEGNA
 (fino ad esaurimento scorte stagionali)

Art. 1820/5 **Clito Mini Sofà**

1820/5 P poltrona L 75 | P 78 COD. 00520
 1820/5 D divanetto L 125 | P 78 COD. 00870
 1820/5 T tavolino L 85 | P 45 | H 40 COD. 00290



Art. 1820/12 **Chaise Lounge**

completa di cuscinetto 148 x 60 COD. 00390

Art. 1820/4 **Resort Specchio**

cornice bamboo
 120 x 80 COD. 00160



Art. 1820/1 **Resort Chair**

NORMALMENTE IN PRONTA CONSEGNA - PROMO

STRUTTURA BANANO
 SEDILE CUSCINO **ecrù** COD. 00208

MISURE: L 47 | P 52 | HS 51 | HT 101



Art. 1834

Set **Maratea** Sofà

Solo SET COMPLETO

COD. 001590

composto da:

divanetto + 2 poltrone + tavolino

Intreccio di corda:

marsala - tortora - antracite

struttura metallo verniciata per esterni **in tinta**

DIVANETTO L 131 | P 73 | H 81

POLTRONA L 69 | P 70 | H 81

TAVOLINO L 109 | P 63 | H 46

NORMALMENTE IN PRONTA CONSEGNA
(fino ad esaurimento scorte stagionali)
DISPONIBILE DA MAGGIO 2025





Serie **Taormina Marsala**

intreccio corda poliestere
cuscineria gomma idrofuga / tessuto acrilico
struttura alluminio verniciata

NORMALMENTE IN PRONTA CONSEGNA
(fino ad esaurimento scorte stagionali)
DISPONIBILE DA MARZO 2025



IMPILABILE

Poltrona

Art. 1823/51

L 80 | P 79 | HT 75 COD. 00790

Divano 3 posti (2 cuscini)

Art. 1823/52

L 160 | P 79 | HT 75 COD. 001340

Tavolino

Art. 1823/53 **Corinto Marsala**

100 x 70 | H 34 COD. 00390



IMPILABILE



Poltroncina da tavolo
Art. 1823/40
L 57 | P 59 | HS 45 | HT 76 | HB 72
pile da 12

COD. 00360



Poltrona
Art. 1823/41
L 80 | P 79 | HT 75 COD. 00790

Tavolino
Art. 1823/43 **Corinto White**
100 x 70 | H 34 COD. 00390

Divano 3 posti (2 cuscini)
Art. 1823/42
L 160 | P 79 | HT 75 COD. 001340

Serie **Taormina Bianco**

intreccio corda poliestere
cuscineria gomma idrofuga / tessuto acrilico **GRIGIO**
struttura alluminio verniciata **BIANCA**

NORMALMENTE IN PRONTA CONSEGNA
(fino ad esaurimento scorte stagionali)



bracciolini in vero teak

Art. 1840

Set **Maui** bianco

Solo SET COMPLETO

COD. 002390

composto da:
divano + 2 poltrone + tavolino

Struttura alluminio verniciata:
BIANCO - ANTRACITE vedi pag. dopo

Cuscini stoffa per esterni **GRIGIA**
Bracciolini vero teak

NORMALMENTE IN PRONTA CONSEGNA
(fino ad esaurimento scorte stagionali)
DISPONIBILE DA MARZO 2025





Art. 1840

Set **Maui** antracite vedi pag. prima

bracciolini in vero teak



Set OLYMPUS

SOLO SET COMPLETO COMPOSTO DA:
SOFÀ 2/3 POSTI + 2 POLTRONE + 1 TAVOLINO

ANTRACITE / CUSCINI GRIGI

NORMALMENTE IN PRONTA CONSEGNA
(fino ad esaurimento scorte stagionali)

set sofà 2 posti
Art. 1822/2 **Set Olympus 2P**

DIVANO L 137 | P 80 | H 71
POLTRONA L 76 | P 80 | H 71
TAVOLINO L 90 | P 55 | H 36

COD. 003960

set sofà 3 posti
Art. 1822/3 **Set Olympus 3P**

DIVANO L 178 | P 80 | H 71
POLTRONA L 76 | P 80 | H 71
TAVOLINO L 90 | P 55 | H 36

COD. 004190



Divano 3 posti (2 cuscini)

Art. 1823/30 **Solaris** divano

L 165 | P 79 | HT 70

COD. 001470

Poltrona

Art. 1823/31 **Solaris** poltrona

L 80 | P 79 | HT 70

COD. 00790

Tavolino

Art. 1823/32 **Corinto Black**

verniciato **nero**

55 x 45 | H 40

COD. 00190

70 x 56 | H 37

COD. 00280

100 x 70 | H 34

COD. 00390



Solaris Sofà

intreccio corda poliestere interno gomma
cuscineria gomma idrofuga / tessuto acrilico **ANTRACITE**
struttura alluminio verniciata **NERA**

NORMALMENTE IN PRONTA CONSEGNA
(fino ad esaurimento scorte stagionali)



Vedi pag 223





Divano 3 posti (2 cuscini)

Art. 1823/4 **Nice** divano

L 165 | P 79 | HT 70

COD. 001490

Poltrona

Art. 1823/3 **Nice** poltrona

L 80 | P 79 | HT 70

COD. 00840

Imballo 2 pz. | Imballo singolo + € 20,00 netti

Tavolino rettangolare
alluminio

Art. 1823/5 **Nice** tavolino

L 110 | P 60 | H 42

COD. 00340

Nice Sofà

intreccio corda poliestere interno gomma
cuscineria gomma idrofuga / tessuto acrilico **BROWN**
struttura alluminio verniciata **ANTRACITE**

NORMALMENTE IN PRONTA CONSEGNA
(fino ad esaurimento scorte stagionali)



Vedi pag 222



Tavolino

Art. 1823/20 **Corinto Antracite**
verniciato **antracite**

70 x 56 | H 37
100 x 70 | H 34

COD. 00280
COD. 00390





GRUPPO
SIS
DESIGN

Cobb

Base / seduta tessuto per esterni **GRIGIO**
rete **ANTRACITE** - cuscini come foto
gomma idrofuga per esterni / struttura alluminio

NORMALMENTE IN PRONTA CONSEGNA
(fino ad esaurimento scorte stagionali)

Poltrona

Art. 1824/5 **Cobb poltrona**
L 103 | P 82 | HS 42 | HT 92

COD. 001360

Divanetto

Art. 1824/6 **Cobb divano**
L 158 | P 101 | HS 42 | HT 92

COD. 002140



Tavolino

Art. 1823/20 **Corinto Antracite**
verniciato **antracite**
70 x 56 | H 37
100 x 70 | H 34

COD. 00280
COD. 00390





Poltrona

Art. 1824/10 **Couch** poltrona
L 86 | P 83 | HT 71

COD. 001295

Divanetto

Art. 1824/11 **Couch** divano
L 151 | P 83 | HT 72

COD. 001980

Tavolino

Art. 1824/13 **Couch** tavolino
L 66 | P 66 | H 38

COD. 00590

Piano alluminio verniciato:
TORTORA intreccio tortora
GRIGIO intreccio antracite (vedi pag. dopo)



Couch tortora

stoffa per esterni:
TORTORA intreccio tortora
GRIGIO intreccio antracite (vedi pag. dopo)
gomma idrofuga per esterni / struttura alluminio

NORMALMENTE IN PRONTA CONSEGNA
(fino ad esaurimento scorte stagionali)



Lettino

Art. 1824/15 **Couch** Bed
L 190 | P 82 | HT 36

COD. 001760



Poltrona

Art. 1824/10 **Couch poltrona**
L 86 | P 83 | HT 71

COD. 001295

Divanetto

Art. 1824/11 **Couch divano**
L 151 | P 83 | HT 72

COD. 001980

Tavolino

Art. 1824/13 **Couch tavolino**
L 66 | P 66 | H 38

COD. 00590

Piano alluminio verniciato:
GRIGIO intreccio antracite
TORTORA intreccio tortora (vedi pag. prima)



Couch grigio

stoffa per esterni:
GRIGIO intreccio antracite
TORTORA intreccio tortora (vedi pag. prima)
gomma idrofuga per esterni / struttura alluminio

NORMALMENTE IN PRONTA CONSEGNA
(fino ad esaurimento scorte stagionali)



Tavolino

Art. 1823/20 **Corinto Antracite**
verniciato **antracite**
70 x 56 | H 37
100 x 70 | H 34

COD. 00280
COD. 00390



Couch Bed

stoffa per esterni:

GRIGIO intreccio antracite

TORTORA intreccio tortora

gomma idrofuga per esterni / struttura alluminio

NORMALMENTE IN PRONTA CONSEGNA

(fino ad esaurimento scorte stagionali)

Lettino

Art. 1824/**15 Couch Bed**

L 190 | P 82 | HT 36

COD. 001760



Lettino

Art. 1823/12 **Nice Bed**
L 200 | P 70 | HT 37/93

COD. 001290

intreccio corda poliestere interno gomma
cuscineria gomma idrofuga | tessuto acrilico **BROWN**
struttura alluminio verniciata **ANTRACITE**

NORMALMENTE IN PRONTA CONSEGNA
(fino ad esaurimento scorte stagionali)



Tavolino

Art. 1823/20 **Corinto Antracite**
verniciato **antracite**
70 x 56 | H 37 **COD.** 00280
100 x 70 | H 34 **COD.** 00390



Lettino

Art. 1823/35 **Solaris Bed**
L 200 | P 70 | HT 37/93 **COD.** 001290
schienale 4 posizioni

NORMALMENTE IN PRONTA CONSEGNA
(fino ad esaurimento scorte stagionali)

intreccio corda poliestere interno gomma
cuscineria gomma idrofuga | tessuto acrilico **ANTRACITE**
struttura alluminio verniciata **NERA**

Tavolino

Art. 1823/32 **Corinto Black**
verniciato **nero**
55 x 45 | H 40 **COD.** 00190
70 x 56 | H 37 **COD.** 00280
100 x 70 | H 34 **COD.** 00390





Lettino

Art. 1824/**18 Plano**

L 203 | P 90 | HS 38 | HT 60
schienale 4 posizioni

COD. 001480

struttura in alluminio verniciata **ANTRACITE**
con gomma drenante Fast Dry Foam,
rivestimento tessuto Sumbrella® **GRIGIO CIELO**

NORMALMENTE IN PRONTA CONSEGNA
(fino ad esaurimento scorte stagionali)



Tavolino

Art. 1823/**20 Corinto Antracite**

verniciato **antracite**

70 x 56 | H 37
100 x 70 | H 34

COD. 00280

COD. 00390



Letino a baldacchino

Art. 1028/1 **Double Bed**

L 205 | P 186 | HT 200
schienale multiposizioni

COD. 003360

struttura in alluminio verniciata **BIANCA**
cuscino in PVC colore **GRIGIO CHIARO**
tende in poliestere grigio chiaro
tetto in textilene bianco

**NORMALMENTE IN PRONTA
CONSEGNA**

(fino ad esaurimento scorte stagionali)

DISPONIBILE DA APRILE 2025



IMPILABILE
4 pezzi

Art. 1782 **Spiaggina Lounge**

COD. 00238

misure: L 62 | P 90 | H 99

Imballo 4 pz. monocolor - apertura imballo € 20,00 netti

struttura polipropilene colori:
senape - corallo - tortora - antracite



Art. 1251/1 **Tavolino Three**

COD. 00138

misure: Ø 60 | H 40

Imballo 1 pz.

polipropilene colori: **tortora - antracite**

TEMPI 20/30 GG.



lettino **OCEANO**

PRODOTTO TOP QUALITY

Lettino impilabile Art. 1124
struttura polipropilene / textilene:
bianco - tortora - antracite/retina nera

COD. 00358

Misure 68 x 193
Schienale reclinabile 5 posizioni
Piedini antiscivolo (parte anteriore) + **rotelline (parte posteriore)**

BANCALE DA 18 pz.
Apertura imballo 1/6 pz. + € 20,00 netto
Apertura imballo 7/17 pz. + € 10,00 netto

NORMALMENTE IN PRONTA CONSEGNA



Tavolino multiuso Art. 1125
struttura polipropilene:
bianco - tortora - antracite

COD. 0088

Misure L 45 | P 45 | HT 45
IMBALLO 1 PZ.

con retina top quality

Serge Ferrari
group





Art. 1260 POLTRONCINA LOUNGE DESIGN - IMPILABILE

POLIPROPILENE: **BIANCO - ANTRACITE - GERANIO - LIME - VERDE OLIVA**

POLTRONCINA LOUNGE Art. **1260/1** **COD.** 00196
 misure: L 67 | P 71 | HS 41 | HT 87

IMBALLO N. 4 pz. - Imballo speciale 1/3 pz. + € 10,00 netto

ACCESSORIO cuscino sedile/schienale, tessuto color lino **COD.** 00136

TAVOLINO Art. **1260/3** **COD.** 00108
 misure: Ø 50 | H 40

IMBALLO N. 4 pz. - Imballo speciale 1/3 pz. + € 10,00 netto

TEMPI IN STAGIONE 20/30 GG.

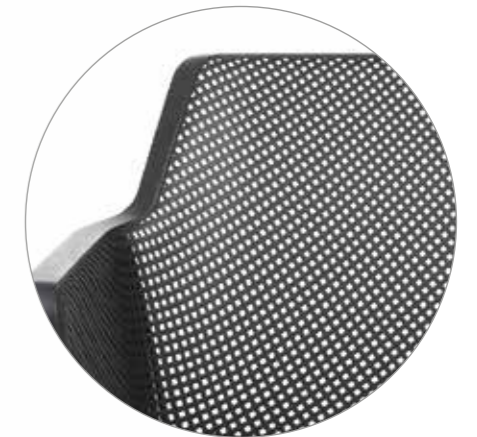

Art. 1793 SALOTTINO LOUNGE DESIGN - IMPILABILE

POLIPROPILENE: **BIANCO - ANTRACITE - TORTORA**

POLTRONCINA LOUNGE Art. **1793/1** **COD.** 00190
 misure: L 67 | P 71 | HS 41 | HT 87

ACCESSORIO cuscinetto seduta, spessore 7 cm tessuto grigio **COD.** 0098

IMBALLO N. 4 pz. - Imballo speciale 1/3 pz. + € 10,00 netto

DIVANETTO Art. **1793/2** **COD.** 00298
 misure: L 116 | P 70 | HS 41 | HT 87

ACCESSORIO cuscinetto seduta, spessore 7 cm tessuto grigio **COD.** 00178

IMBALLO N. 1 pz.

TAVOLINO Art. **1793/3** **COD.** 00170
 misure: L 100 | P 60 | H 40

IMBALLO N. 1 pz.

TEMPI IN STAGIONE 20/30 GG.





Art. 1797/8 Set **Miami**

POLIPROPILENE EFFETTO WICKER ANTRACITE
cuscineti compresi

COD. 00540

NORMALMENTE IN PRONTA CONSEGNA
(fino ad esaurimento scorte stagionali)

1 DIVANETTO - L 131 | P 58 | H 79
2 POLTRONE - L 75 | P 58 | H 79
1 TAVOLINO - L 70 | P 48 | H 37
non acquistabili singolarmente



Art. 1797/4 Set **Lubecca**

POLIPROPILENE ANTRACITE/GRIGIO COD. 00540

cuscineti compresi

1 DIVANETTO - L 119 | P 68 | H 76
2 POLTRONE - L 68 | P 68 | H 76
1 TAVOLINO - L 80 | P 50 | H 45
non acquistabili singolarmente

NORMALMENTE IN PRONTA CONSEGNA
(fino ad esaurimento scorte stagionali)



Art. 1797/6 Set **Portocervo**

POLIPROPILENE **BIANCO** / CUSCINERIA **TORTORA**

COD. 001130

NORMALMENTE IN PRONTA CONSEGNA
(fino ad esaurimento scorte stagionali)

Composto da:
1 DIVANETTO - L 128 | P 67 | H 80
2 POLTRONE - L 67 | P 67 | H 80
1 TAVOLINO - L 62 | P 62 | H 40



Tavolino / scaletta multiuso

Art. **1120/16**

L 44 | P 40 | H 39

bianco - tortora - antracite COD. 0098

Pratico e robusto, ideale come rialzo
in cucina per raggiungere i pensili più alti

imballo 4 pz. (Imballo speciale 1/3 + € 5,00 netti)

NORMALMENTE IN PRONTA CONSEGNA

vassoio asportabile



Art. **1784**
Sofà componibile

POLIPROPILENE: **BIANCO - TORTORA - ANTRACITE - VERDE**

TESSUTO E GOMMA PER ESTERNI:
ROSA QUARZO - GRIGIO ----- SUMBRELLA: **VERDINO - VERDONE**

TEMPI IN STAGIONE 40/50 GG.

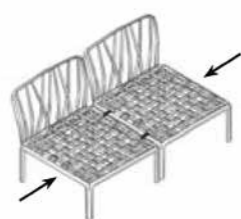

H seduta 47



cuscino schienale (HT 88)

P 78 | L 70 | 5 per bracciolo

ROSA QUARZO GRIGIO	SUMBRELLA VERDINO VERDONE	
COD. 00790	COD. 00890	POLTRONA 2 BRACCIOLI CON CUSCINI SEDUTA/SCHIENALE
COD. 00610	COD. 00750	ELEMENTO SEDUTA CON CUSCINI SEDUTA/SCHIENALE
COD. 0090	COD. 0090	ELEMENTO BRACCIOLO
COD. 00790	COD. 00990	ELEMENTO ANGOLO CON CUSCINI SEDUTA/SCHIENALE
COD. 00240	COD. 00240	TAVOLINO COFFEE TABLE (piano in polipropilene) L 70 P 70 H 33
COD. 00370	COD. 00470	POUF CON CUSCINO SEDUTA
COD. 0090	COD. 00120	CUSCINETTI VOLANTI
COD. 002750	COD. 003270	CHAISE LONGUE 2 POSTI CON BALDACCHINO: come foto, escluso tavolino laterale COD. 00240 composto da: 2 elementi seduta + 2 braccioli + 2 pouf con cuscino + 2 cuscini poggiatesta + baldacchino INGOMBRO: L 165 P 163 H 188
COD. 003450	COD. 004210	LETTINO 2 POSTI CON BALDACCHINO: composto da: 2 elementi seduta + 2 braccioli + 4 pouf con cuscino + 2 cuscini poggiatesta + baldacchino INGOMBRO: L165 - P233 - H188
COD. 0080	COD. 0090	CUSCINETTO POGGIATESTA



Basi **Troll**

ALLUMINIO
(con zavorra e piedini regolabili)
verniciata **NERO**

fissa H 73 Art. 1740/1 **COD.** 00127
fissa H 109 Art.1740/2 **COD.** 00139

chiudibile bassa H 73 Art. 1750/1 **COD.** 00147
chiudibile alta H 108 Art. 1750/2 **COD.** 00159

NORMALMENTE IN PRONTA CONSEGNA

NB: aggiungere piano, vedi HPL

adatte per zone marine,
spiagge, ecc.



MECCANISMO CHIUSURA TOP QUALITY

BASI per OUTDOOR



BASI per **OUTDOOR**



adatte per zone marine,
spiagge, ecc.

Basi **Nettuno**

ALLUMINIO

colori: **bianco - antracite**

chiudibile bassa H 73 Art. 1411.5070/BP COD. 00228
chiudibile alta H 109 Art. 1411.5075/AP COD. 00279

NORMALMENTE IN PRONTA CONSEGNA

NB: aggiungere piano, vedi HPL



Base **mod. RIMINI** ALLUMINIO PER ZONE SALINE O ALTO TASSO DI UMIDITÀ





Base in acciaio verniciato (zavorra), con cover alluminio
Tubo 8x8 in alluminio verniciato

H 72 Art. 1760 COD. 00139
40x40 | H72 verniciata nera
per piani max 90x90

H 108 Art. 1762 COD. 00169
40x40 | H72 verniciata nera
per piani max 70x70

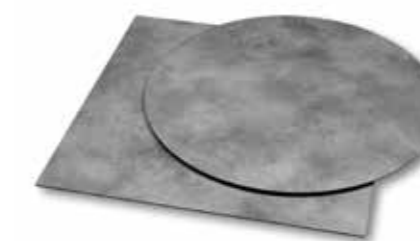
NORMALMENTE IN PRONTA CONSEGNA



 spessore 10 mm

Piani **HPL** pag. 386



Art. 1779 **Base Croce**

Base a croce 55x55 in ghisa verniciata
colonna quadra 5x5 in acciaio zincato
Il tutto verniciato per esterno
completo di piedini regolabili

disponibile nei colori: **bianco - antracite**

Art. **1779 /1** H73 per piani max 80x80 **COD. 00158**
Art. **1779 /2** H109 per piani max 70x70 **COD. 00186**

NORMALMENTE IN PRONTA CONSEGNA

BASI per OUTDOOR



Mosaico basi per esterno **USO DEHOR**

non adatte per ambienti estremamente umidi, zone saline, spiagge (vedi base mod. Rimini)



Art. 1032 **Piatta nera** Art. 1032 **Piatta bianca** Art. 1031 **Piramide** Art. 1046 **Como** Art. 1052 **Impero** Art. 1043 **Bistrot**



Base Art. 1053 **Spritz** **COD. 00108**

NORMALMENTE IN PRONTA CONSEGNA

metallo verniciato **nero**

per piani max 60x60 - Ø60
uso bar/gelateria

NO ristorazione

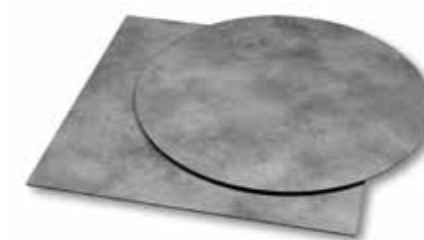

spessore 10 mm

Piani HPL pag. 386



Piani Art. 1051 HPL stratificato **espressi** INDOOR / OUTDOOR

 spessore 10 mm, bordo dritto, **con attacco universale**

Sistema di fissaggio universale

Possibilità di applicazione a tutte le basi

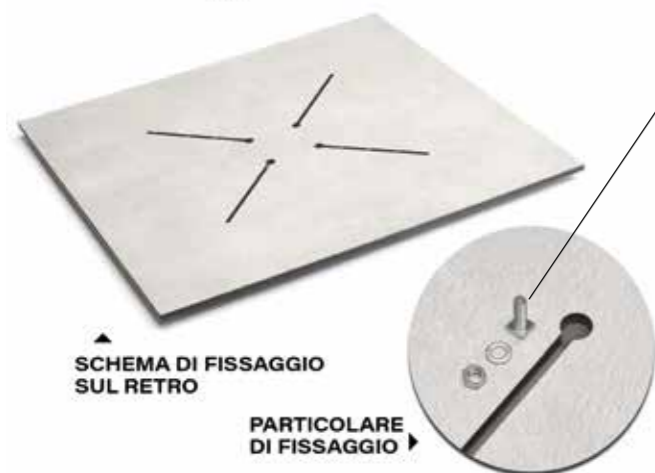

VITERIA
SPECIALE
INCLUSA

misure e colori tassativamente fissi

CONSEGNATI SU BANCALE REGGIATO

DALLE MISURE INDICATE MANCA 1 CM PER LATO

colori non compatibili con
Art. 1058 i su misura

NORMALMENTE IN PRONTA CONSEGNA

NEWS pietra gold



rovere nodato MAH
70x70 COD. 00169*
80x80 COD. 00188*



corten CRT
70x70 COD. 00169*
80x80 COD. 00188*



marmo nero THT
70x70 COD. 00169*
80x80 COD. 00188*

IMPORTANTE: I COLORI SCURI VANNO TENUTI IN ZONE OMBREGGiate
(L'ASSORBIMENTO DEI RAGGI UVA ACCUMULA CALORE E TENDONO A STORTARSI)



cemento CMT
70x70 COD. 00169*
80x80 COD. 00188*



marmo bianco BLI
70x70 COD. 00169*
80x80 COD. 00188*



bianco unito BNC (corpo nero)
70x70 COD. 00156*
80x80 COD. 00179*

* supplemento gestione ORDINI:

preparazione bancale "obbligatoria", blisterato, ferramenta speciale inclusa

da 1 a 9 PZ. € 40,00 netti totali
da 10 a 19 PZ. € 30,00 netti totali
oltre 20 PZ. incluso

Per grossi quantitativi chiedere quotazione

PIANI per **OUTDOOR**



NEWS
pietra gold GLD
70x70 COD. 00169*
80x80 COD. 00188*



Piani Art. 1058 HPL stratificato "i su misura" INDOOR / OUTDOOR

 spessore 10 mm, bordo dritto

colori non compatibili con Art. 1051 espressi

TEMPI 25/40 GG - CONSEGNA TI SU BANCALE REGGIATO

COSTI GESTIONE TECNICA, ORDINI SOTTO:
5 PIANI + € 40,00 NETTI - 10 PIANI + € 30,00 NETTI - OLTRE 10 PIANI NESSUN SUPPLEMENTO

NB: PER QUESTO TIPO DI PIANI VERRÀ CHIESTO UN ACCONTO PER LA MESSA IN PRODUZIONE



BIANCO *
(001 FIN. R. corpo nero)



MARMO BIANCO LISCIIO **
(5547 FIN. OPACA corpo nero)



PIETRA CHIARA **
(6075 FIN. PLAMKY corpo nero)



PIETRA SCURA **
(6076 FIN. PLAMKY corpo nero)



ARDESIA FIN. PIETRA **
(3349 FIN. LUNA corpo nero)



CEMENTO FIN. PIETRA **
(3192 FIN. LUNA corpo nero)



CORTEN **
(3276 FIN. LUNA corpo marrone)



ROVERE NATURALE ***
(4543 FIN. ALEVE corpo marrone)



ROVERE SLAVONIA ***
(4587 FIN. ALEVE corpo marrone)



MARMO SCURO LUCIDO ***
(6086 LUCIDO corpo nero)

IMPORTANTE: I COLORI SCURI VANNO TENUTI IN ZONE OMBREGGiate
(L'ASSORBIMENTO DEI RAGGI UVA ACCUMULA CALORE E TENDONO A STORTARSI)

DIMENSIONI:

60x60 - Ø 60	* COD. 00124	** COD. 00132	*** COD. 00157
70x70 - Ø 70	* COD. 00177	** COD. 00187	*** COD. 00197
80x80 - Ø 80	* COD. 00205	** COD. 00214	*** COD. 00243
90x90 - Ø 90	* COD. 00262	** COD. 00303	*** COD. 00317
Ø 100	* COD. 00343	** COD. 00382	*** COD. 00413
Ø 120	* COD. 00510	** COD. 00571	*** COD. 00657
Ø 130	* COD. 00581	** COD. 00607	*** COD. 00691
120x80	* COD. 00344	** COD. 00377	*** COD. 00417
140x80	* COD. 00361	** COD. 00423	*** COD. 00424
160x80	* COD. 00432	** COD. 00476	*** COD. 00477

A RICHIESTA ANCHE SU MISURA
RICHIESTA A: commerciale@laseggiola.it

I nostri piani hanno incluse
bussole antistrappo
con viti 6MA



A RICHIESTA FRESATURA PER VITI ATTACCO UNIVERSALE
+ € 18,00 A PIANO (INCLUSO VITI SPECIALI)
OBBLIGATORIO PER BASE CLIENTE e Art. 1052 Impero

PIANI per OUTDOOR



DALLE MISURE INDICATE
MANCA 1 CM PER LATO
RAGGIO ANGOLI 10 MM.

PIANI per **OUTDOOR**



Art. 1100TE Piano **Teak**

NORMALMENTE IN PRONTA CONSEGNA
(fino ad esaurimento scorte stagionali)

Teak massello (vero teak indonesiano)

70 x 70	COD. 00178
80 x 80	COD. 00196
Ø 70	COD. 00169

Optional applicazione bussole antistrappo
(con vite brugola)
+ € 8,00 netti consigliabile solo per basi in ghisa

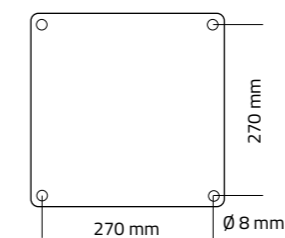
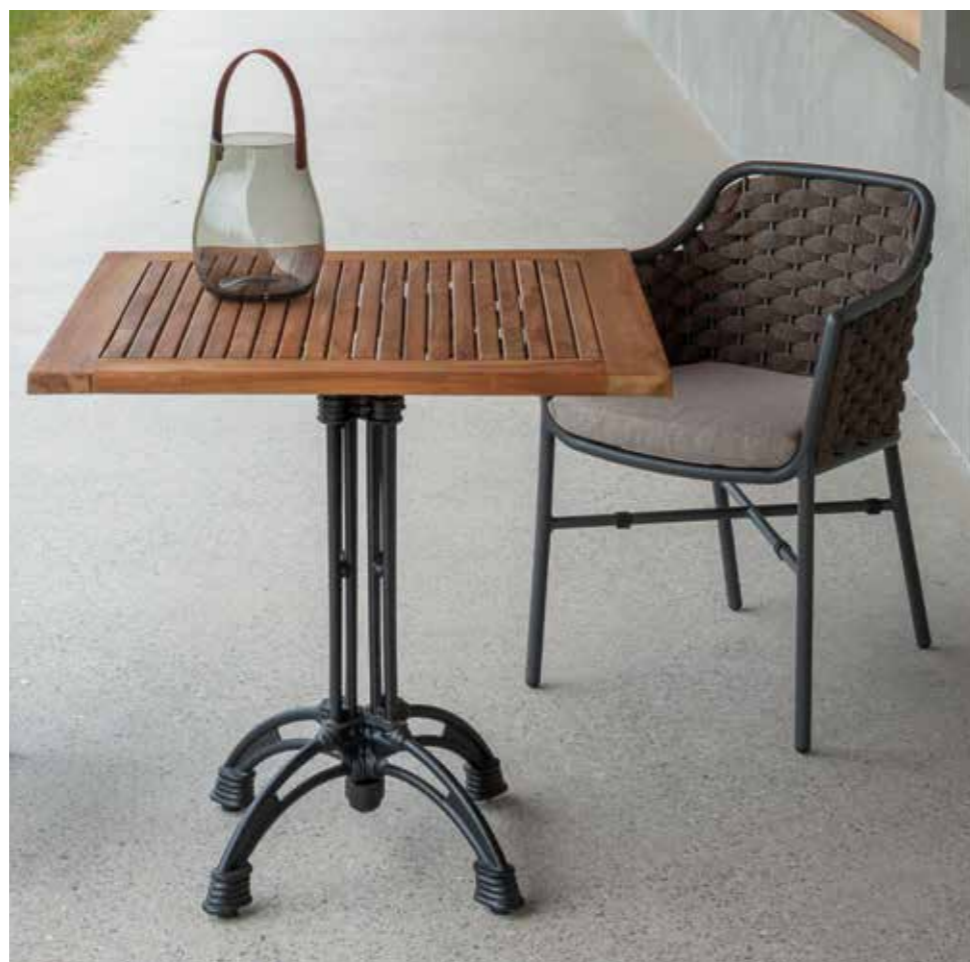

predisposto per basi
con piastre G02
(interasse 270 mm.)

piani **MONTECARLO**

Listelli resina effetto wood, tinta teak - spessore 18 mm

NB: NO MANUTENZIONE fine stagione

Sotto struttura metallo con trattamento elettrolitico antiruggine,
verniciata polvere doppio passaggio

TOP 70x70 Art. 1204
TOP 80x80 Art. 1204

COD. 00176
COD. 00198

NORMALMENTE IN PRONTA CONSEGNA

TAVOLI per OUTDOOR



accatastabile



Sedia Aster Rope



Poltroncina Art. 1126 Atlantica

Art. 1808 **Metal Quadro**

tavolo accatastabile per outdoor
AUTOLIVELLANTE

Tavolo metallo 4 gambe saldate con trattamento per esterno verniciato: **BIANCO - ANTRACITE - NERO**

NORMALMENTE IN PRONTA CONSEGNA

NELLE MISURE:

70x70 **COD.** 00279

80x80 **COD.** 00288

Per grossi quantitativi chiedere quotazione

BANCALE DA 20 pz. - Bancale speciale 1/9 pz. + € 40,00 netto - Bancale speciale 10/19 pz. + € 30,00 netto



Celeste



NADIR Collection

Tavolo Art. 1252 Clipper

tutto polipropilene,
canotto rinforzato per uso ristorante / pizzeria
colori: bianco - antracite - tortora

piano 70x70 COD. 00278

piano 80x80 COD. 00287

NORMALMENTE IN PRONTA CONSEGNA

totalmente resistente per esterni
sedie consigliate: **Boreale - River**



Boreale

Polipropilene COLORI: bianco - antracite - tortora - celeste
* **NORMALMENTE IN PRONTA CONSEGNA**

Sedia Art. 1250/5S *

L 43 | P 52 | HS 46 | HT 83

COD. 00109



Poltroncina Art. 1250/5P *

L 58 | P 55 | HS 46 | HB 66 | HT 86

COD. 00118

IMBALLO N. 4 pz. - Imballo speciale 1/3 pz. + € 10,00 netto

Art. 1251/1 Tavolino Three

COD. 00138

misure: Ø 60 | H 40 - Imballo 1 pz. **TEMPI 30/40 GG**

Sgabello Art. 1250/SG

COD. 00136



L 49 | P 52 | HS 65/76

IMBALLO N. 4 pz. TAX **TEMPI 30/40 GG**



GRUPPO
SIS
DESIGN

RESINA RINFORZATA CON FIBERGLASS:

bianco - nero - tortora

NORMALMENTE IN PRONTA CONSEGNA - PROMO

Sedia 012 Penny

L 42 | P 54 | HS 46 | HT 81

ORDINI A STOCK

IMBALLO A PILE N. 23 pz. monocolore

ordini 2/3 pile **COD. 0081**

ordini 4 pile in su **COD. 0076**

COD. 0087



IMPILABILE



Poltroncina 013 Vivian

L 58 | P 54 | HS 46 | HT 81 | HB 67

ORDINI A STOCK

IMBALLO A PILE N. 23 pz. monocolore

ordini 2/3 pile **COD. 0089**

ordini 4 pile in su **COD. 0082**

COD. 0096



IMPILABILE





Art. 078 **Borgo Antico**

IMBALLO PILE N. 14 pz. monocolore
apertura imballo + € 10,00 netto

NORMALMENTE IN PRONTA CONSEGNA - PROMO

RESINA RINFORZATA CON FIBERGLASS:
bianco - sabbia - nero COD. 0099

TOP QUALITY

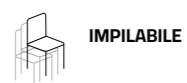



Art. 070 **Parigi**

L 58 | P 59 | HS 47 | HB 66 | HT 84

IMBALLO PILE N. 24 pz. monocolore
apertura imballo + € 10,00 netto

NORMALMENTE IN PRONTA CONSEGNA

RESINA RINFORZATA CON FIBERGLASS:

bianco - sabbia - nero

COD. 00108



TOP QUALITY





Art. 08 **Pilar**

L 54 | P 56 | HS 45 | HT 82

IMBALLO N. 4 pz.
apertura imballo + € 10,00 netto

NORMALMENTE IN PRONTA CONSEGNA - PROMO

POLIPROPILENE:

bianco - sabbia - antracite COD. 00126

NB: nel colore antracite sono presenti i leggeri segni dello stampaggio

TOP QUALITY





Art. 1126 **Atlantica**

L 57 | P 62 | HS 44 | HT 90 | HB 67 **COD. 00156**

PILE N. 24 pz. - apertura pila + € 10,00 netto

NORMALMENTE IN PRONTA CONSEGNA

STRUTTURA POLIPROPILENE:
bianca / retina textilene bianca
tortora / retina textilene tortora
antracite / retina textilene nera

con retina top quality

Serge Ferrari
group





Art. 1126 **Atlantica**

L 57 | P 62 | HS 44 | HT 90 | HB 67 **COD.** 00156

PILE N. 24 pz. - apertura pila + € 10,00 netto

NORMALMENTE IN PRONTA CONSEGNA

STRUTTURA POLIPROPILENE:
bianca / retina textilene bianca
tortora / retina textilene tortora
antracite / retina textilene nera

con retina top quality

Serge Ferrari
group





Base non disponibile vedi Art. 1779 Croce

Art. 043 **Aurea**

L 57 | P 55 | HS 48 | HT 77

STRUTTURA POLIPROPILENE: **nera**
scocca polipropilene vari colori

COD. 00136

accessorio cuscinetto
velluto o ecopelle

COD. 0048

IMBALLO N. 4 pz. monocolore
TEMPI 30 GG.
NB: ordine min 20 pz. con acconto

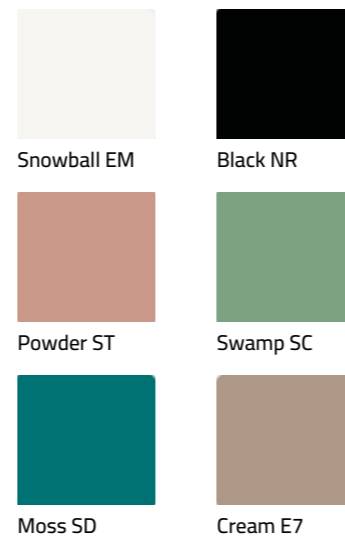

L'UNICA SEDIA IN POLIPROPILENE
CON SCHIENALE ALTO

INDOOR | OUTDOOR

Art. 073 **Mirò**

L 45 | P 56 | HS 46 | HT 94

IMBALLO N. 4 pz. TAX

ORDINE MIN 48 PZ. - TEMPI 40 GG. CIRCA

STRUTTURA POLIPROPILENE: **COD. 00128**
bianco - sabbia - antracite - nera

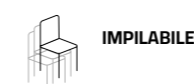



IMPILABILE



INDOOR | OUTDOOR

Art. 020 Snake

COD. 0069

L 51 | P 57 | HS 46 | HT 79

IMBALLO A PILE N. 25 pz. monocolore
ordini sotto 8 pz. + € 30,00 | ordini sotto 12 pz. + € 20,00

NORMALMENTE IN PRONTA CONSEGNA
DISPONIBILI DA MARZO 2025

POLIPROPILENE:
bianco - nero - sabbia soft
marsala - zafferano - verde oliva - ottanio



Art. 1069 Festival

SET tavolo 200x70 + 2 panche 200x25
legno di abete 25 mm

COD. 00396

TEMPI 15/25 GG. CIRCA - **ORDINE MIN 5 PZ.**
(fino ad esaurimento scorte stagionali)



IL BANQUETING



Art. 079 **Chiavarina**

RESINA: **bianco** COD. 0059

DISPONIBILE DA MARZO 2025

Art. 1035 **Big Round**

verniciata nera
per piani max Ø180

COD. 00340

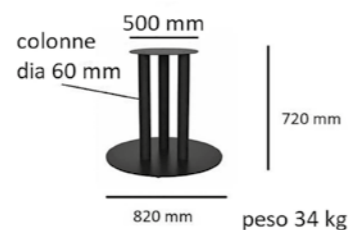

Art. 1060 **Piano 25 mm**

nobilitato bordo ABS colore unito: Bianco - Nero

Ø150 COD. 00480

Ø180 COD. 00690



Sedia Art. 1083 **Bistrot Metal** COD. 0088
Sedile polipropilene
TEMPI 30 GG circa - ORDINE MINIMO 36 PZ. - con acconto



Art. 1056 **Alfa-cat**

Piano polietilene alta densità
Tubo Ø 28

183 x 76 | H74 COD. 00176

Ø 150 | H74 COD. 00346

Ø 180 | H74 COD. 00476

TEMPI 15/25 GG. - ORDINE MINIMO 5 PZ.
(fino ad esaurimento scorte stagionali)

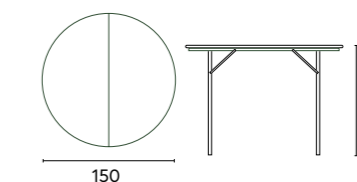

Carrello
Art. 1055/CA
A preventivo



bracciolini in vero teak

**Altri modelli
PIEGHEVOLI/CHIUDIBILI**
vedi pag. 486



Art. 1848 **Playa**

Sedia regista **alluminio** chiudibile - Imballo 2 pz.
L 52 | P 54 | HS 47 | HT 79 | HB 60
verniciatura per esterno **antracite**
retina textilene **nera**
bracciolini in vero teak

COD. 00148

NORMALMENTE IN PRONTA CONSEGNA
(fino ad esaurimento scorte stagionali)
DISPONIBILE DA MARZO 2025



Art. 1846 **Calipso**

Poltroncina **alluminio** impilabile
L 55 | P 64 | HS 46 | HT 87 | HB 64
verniciatura per esterno **antracite**
retina textilene **antracite**

COD. 00138

NORMALMENTE IN PRONTA CONSEGNA
(fino ad esaurimento scorte stagionali)
DISPONIBILE DA MARZO 2025



GRUPPO
SIS
DESIGN



VENICE

design Edi e Paolo Ciani

Telaio in **alluminio** verniciato **poliestere**
Schienale seduta rivestito in corda sintetica
TOP QUALITY intrecciata a mano



Colori: **verde - antracite**
bianco/intreccio grigio chiaro

Sedia Art. **1830/1** COD. 00248

L 56 | P 59 | HS 46 | HT 80

Imballo a pile da 12 - apertura pila € 10,00 netti

Sgabello Art. **1830/2** COD. 00297

L 55 | P 53 | HS 76 | HT 104

Imballo a pile da 13 - apertura pila € 10,00 netti



IMPILABILE

NORMALMENTE IN PRONTA CONSEGNA
(fino ad esaurimento scorte stagionali)





SIVIGLIA

design Edi e Paolo Ciani

Telaio in **alluminio** verniciato **poliestere**
Schienale seduta rivestito in corda sintetica
TOP QUALITY intrecciata a mano

Colori: **terracotta - antracite - bianco**/intreccio grigio chiaro

Sedia Art. **1830/3**

L 59 | P 63 | HS 47 | HT 81

Imballo 4 pz. - imballo speciale 1/3 pz. € 10,00 netti

COD. 00367

Sgabello Art. **1830/5**

L 43 | P 59 | HS 73 | HT 102

Imballo 4 pz. - imballo speciale 1/3 pz. € 10,00 netti

COD. 00396

BASE **mod. RIMINI** ALLUMINIO
PER ZONE SALINE O ALTO TASSO DI UMIDITÀ
con piano Art. 1051 HPL



NORMALMENTE IN PRONTA CONSEGNA
(fino ad esaurimento scorte stagionali)



Art. 1823/40 Poltroncina Taormina

intreccio corda poliestere
cuscineria gomma idrofuga / tessuto acrilico **GRIGIO**
struttura alluminio verniciata **BIANCA**

L 57 | P 59 | HS 45 | HT 76 | HB 72
pile da 12 pz., IMBALLO speciale 1/6 € 10,00 netti

COD. 00360



NORMALMENTE IN PRONTA CONSEGNA
(fino ad esaurimento scorte stagionali)





Poltroncina impilabile

Art. 1832 **Maratea**

Intreccio di corda:
marsala - tortora - antracite

struttura metallo verniciata per esterni **in tinta**

L 55 | P 59 | HS 46 | HT 79
pile da 13 pz.

COD. 00186

NORMALMENTE IN PRONTA CONSEGNA
(fino ad esaurimento scorte stagionali)

Sgabello impilabile **DISPONIBILE DA MAGGIO 2025**

Art. 1833 **Maratea Stool** **cod.** 00256

Intreccio di corda:
marsala - tortora - antracite
struttura metallo verniciata per esterni **in tinta**





GRUPPO
BIS
DESIGN

Café de Paris

intreccio corda piatta **tortora**
struttura metallo zincato **antracite**

Poltroncina impilabile

Art. 1823/15

L 60 | P 55 | HS 45 | HT 79 | HB 67
scatole da 4

COD. 00236



IMPILABILE

NORMALMENTE IN PRONTA CONSEGNA
(fino ad esaurimento scorte stagionali)

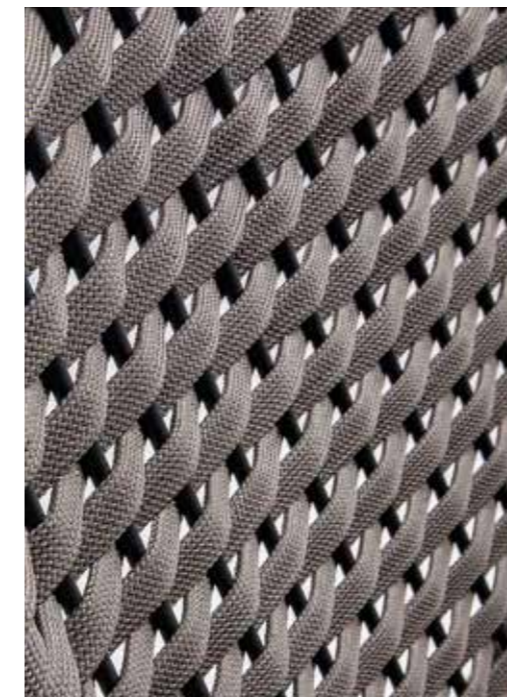

Sgabello impilabile

Art. 1823/17

L 58 | P 50 | HS 75 | HT 98

COD. 00276



base foto non disponibile, vedi Art. 1053 Spritz

Poltroncina impilabile

Art. 1823/14 **Biarritz**

treccia poliestere (interno gomma) **antracite**
struttura metallo zincato **antracite**

L 57 | P 56 | HS 45 | HT 81 | HB 67
scatole da 4

COD. 00259



NORMALMENTE IN PRONTA CONSEGNA
(fino ad esaurimento scorte stagionali)





Art. 1823/1

Poltroncina **Nice**

intreccio corda poliestere interno gomma
cuscineria gomma idrofuga / tessuto acrilico
struttura alluminio verniciata

struttura **NERA** / intreccio **ANTRACITE**
struttura **ANTRACITE** / intreccio **BROWN**
vedi pag. dopo

L 57 | P 63 | HS 45 | HT 76 | HB 67 **COD.** 00337
pile da 10 pz., IMBALLO speciale 1/6 € 10,00 netti

NORMALMENTE IN PRONTA CONSEGNA
(fino ad esaurimento scorte stagionali)



IMPILABILE



Sgabello Art. 1823/2 **Nice Stool**

struttura **NERA** / intreccio **ANTRACITE**
struttura **ANTRACITE** / intreccio **BROWN** vedi pag. dopo

L 53 | P 49 | HS 75 | HT 98 **COD.** 00358

NORMALMENTE IN PRONTA CONSEGNA
(fino ad esaurimento scorte stagionali)





Art. 1823/1 Poltroncina **Nice**

intreccio corda poliestere interno gomma
cuscineria gomma idrofuga / tessuto acrilico
struttura alluminio verniciata

struttura **ANTRACITE** / intreccio **BROWN**
struttura **NERA** / intreccio **ANTRACITE** vedi pag. prima

L 57 | P 63 | HS 45 | HT 76 | HB 67 **COD.** 00337
pile da 10 pz., IMBALLO speciale 1/6 € 10,00 netti

NORMALMENTE IN PRONTA CONSEGNA
(fino ad esaurimento scorte stagionali)



Sgabello Art. 1823/2 **Nice Stool**
COD. 00358





Art. 1814/1 **Aster Metal**

Sedia metallo impilabile | Doghe metallo verniciatura e trattamento per esterno verniciata **nera**

COD. 00118



IMPILABILE

Art. 1816/1 **Aster Rope**

Sedia metallo impilabile | Cordata verniciatura e trattamento per esterno verniciata **nera**

COD. 00198

intreccio di corda a mano antracite

NORMALMENTE IN PRONTA CONSEGNA

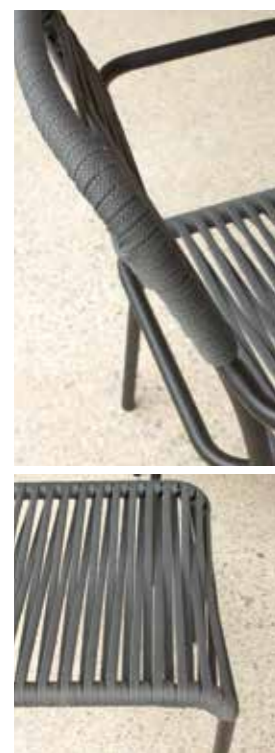

modello **Cuba**

INDOOR | OUTDOOR

NORMALMENTE IN PRONTA CONSEGNA - PROMO

STRUTTURA METALLO verniciata **NERA**

SEDIA Art. **085** RATTAN POLIPROPILENICO: **nero - naturale**

IMBALLO: FILE DA 33 PZ. - APERTURA FILA € 10 NETTI

COD. 0097

SGABELLO H65 Art. **585/6** RATTAN POLIPROPILENICO: **nero - naturale**

SGABELLO H75 Art. **585/7** RATTAN POLIPROPILENICO: **nero - naturale**

FORNITURA CONTRACT: FILE DA 30 PZ.

COD. 00156
COD. 00159



IMPILABILE

mod. BUCATINI



PVC

BI
Bianco

GR
Grigio

TA
Tortora

GI
Giallo

AR
Arancio

RS
Rosa

RO
Rosso

OT
Ottanio

BL
Blu

SG
Sage green

VS
Verde scuro

NE
Nero

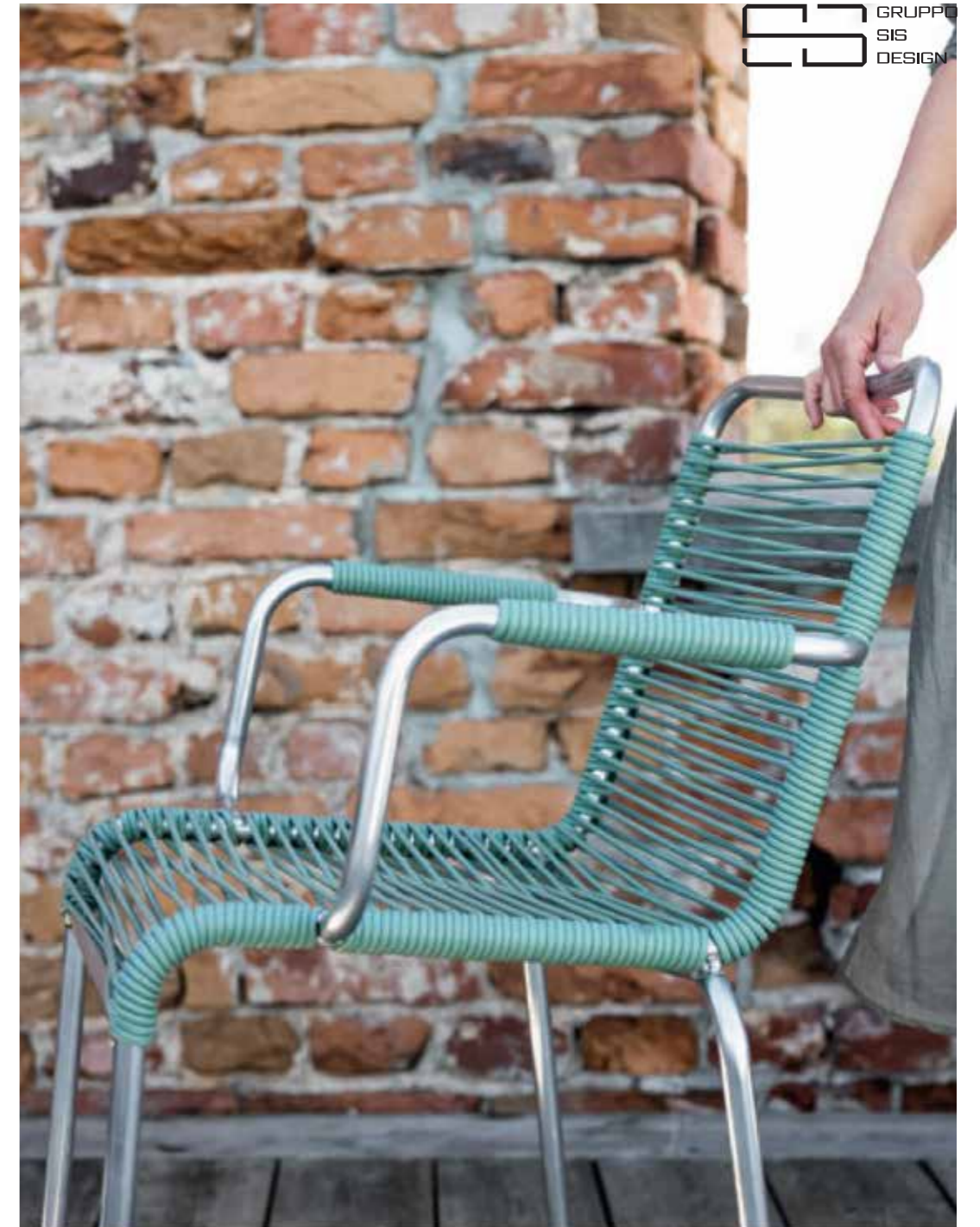

STRUTTURA ALLUMINIO NATURALE

STRINGHE PVC COLORI:
BIANCO - GRIGIO CHIARO - NERO - TORTORA - ROSA
GIALLO - ARANCIO - ROSSO - OTTANIO - VERDE SALVIA

SENZA BRACCIOLI **COD. 00228**

CON BRACCIOLI **COD. 00239**

IMBALLO 4 PZ. oppure PILE DA 16

TEMPI 30/40 GG.

NB: ORDINE MINIMO 20 PZ.





Art. 1805/2PR COD. 00272

Poltroncina quadra

L54-P58-HT84
Imballo 4 pz.

Art. 1805/2SE COD. 00248

Sedia quadra

L46-P58-HT84
Imballo 4 pz.

Art. 1805/26 COD. 00156

Sgabellino quadro

L37-P37-HT43
Imballo 4 pz.

TEMPI 20/30 GG.

Art. 1805/23 **Tavolo quadro** gamba 4x4 - Imballo 1 pz.

60x80 COD. 00428 - 70x70 COD. 00439 - 80x80 COD. 00448 - 90x90 COD. 00489 - 120x80 COD. 00499 - 160x80 COD. 00647

Linea OUT-METAL

Acciaio zincato e verniciato poliestere per esterni

Tavoli stessa verniciatura sedie/sgabelli.
Per pronta consegna e prezzo lancio
vedi Art. 1808 Metal Quadro



Art. 1805/24

Tavolo quadro snack

piano H 105 - Imb. 1 pz.

60x80 COD. 00587

80x80 COD. 00628

120x80 COD. 00688

Art. 1805/25

Panca quadra

Imb. 2 pz.

107x39x H 45 COD. 00327

113x45x H 75 COD. 00386

Art. 1805/2SG

Sgabello alto

Imb. 2 pz. COD. 00289

L46-P50-HT106-HS75



IMPILABILE
10 pezzi

Linea SUNSHINE

Acciaio zincato e verniciato poliestere per esterni:
bianco VB - antracite VA - tortora VT
celeste VZ - verdino VV

Imballo 2 pz. TAX - **TEMPI 20/30 GG.**

SEDIA

Art. **1810.2522**

L52-P57-HS47-HT80

COD. 00229 con cuscino

COD. 00204 senza cuscino

POLTRONCINA

Art. **1810.2520**

L57-P57-HS47-HT80

COD. 00278 con cuscino

COD. 00253 senza cuscino

SGABELLO

Art. **1810.2535**

L47-P49-HS75-HT96

COD. 00286 con cuscino

COD. 00261 senza cuscino



cuscino cotone ecru





linea MONTECARLO

Struttura metallo Ø 19 mm con trattamento elettroforesi antiruggine, verniciata polvere doppio passaggio

Sedile e schienale resina effetto wood, tinta teak spessore 18 mm - **NB: NO MANUTENZIONE fine stagione**

SEDIA Art. 1200
L 49 | P 54 | HS 45 | HT 79

COD. 00186



POLTRONCINA Art. 1202
L 49 | P 54 | HS 45 | HT 79 | HB 68

COD. 00198

TOP 70x70 Art. 1204
TOP 80x80 Art. 1204

COD. 00176
COD. 00198

predisposto per basi con piastre
G02 (interasse 270 mm.)



PARIGINE



sedia BAMBÙ LOOK
Art. 1791/1 COD. 00239



poltroncina BAMBÙ LOOK
Art. 1791/2 COD. 00258



Art. 1790/1
Jakarta Bambù Look
struttura alluminio ricoperta PVC effetto bambù
L 42 | P 70 | HS 44 | HT 87 COD. 00136
**NORMALMENTE IN PRONTA CONSEGNA
NO MINIMO ORDINE**
(fino ad esaurimento scorte stagionali)



sedia TABACCO
Art. 1791/5 COD. 00239



poltroncina TABACCO
Art. 1791/6 COD. 00258

Struttura in alluminio ricoperto PVC
Seduta / Schienale in textilene

sedia L 46 | P 56 | HS 45 | HT 87
poltroncina L 58 | P 59 | HS 45 | HT 82

ORDINE MINIMO 20 PZ. con acconto - TEMPI 20/30 GG.
(fino ad esaurimento scorte stagionali)

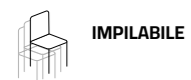

MOBILI UFFICIO



Reception **MISTRAL**



Reception **CAMEO**



Programma **CAMEO** Operativo Basic (25 mm)



Programma **CAMEO** Direzionale Basic (38 mm)



Programma **WINNER** Operativo / Direzionale



Zona break, raccolta differenziata

Programma mobili ufficio

su richiesta PDF fotografico e listino tecnico:
commerciale@laseggiola.it

Art. 1068

Cameo Break



Sgabelli non a catalogo

Il bancone Cameo Break è un elemento d'arredo moderno e funzionale, progettato per spazi conviviali e professionali. Caratterizzato da linee pulite e un design contemporaneo, garantisce durabilità e resistenza all'uso quotidiano. Il suo stile elegante si integra perfettamente in qualsiasi ambiente, conferendo un tocco di classe.

MISURE
H 105 | spessore piani 25 mm

IMBALLO
1 pezzo

COLORE
Frassino - Noce dark - Olmo - Grey



TEMPI 30 GG.

CODICE 00380	MISURE L 120 P60	STRUTTURA NOBILITATO* Frassino - Noce dark - Olmo - Grey	CODICE 00410	MISURE L 120 P80	STRUTTURA NOBILITATO* Frassino - Noce dark - Olmo - Grey
CODICE 00395	MISURE L 140 P60	STRUTTURA NOBILITATO* Frassino - Noce dark - Olmo - Grey	CODICE 00430	MISURE L 140 P80	STRUTTURA NOBILITATO* Frassino - Noce dark - Olmo - Grey
CODICE 00420	MISURE L 160 P60	STRUTTURA NOBILITATO* Frassino - Noce dark - Olmo - Grey	CODICE 00460	MISURE L 160 P80	STRUTTURA NOBILITATO* Frassino - Noce dark - Olmo - Grey
CODICE 00440	MISURE L 180 P60	STRUTTURA NOBILITATO* Frassino - Noce dark - Olmo - Grey	CODICE 00490	MISURE L 180 P80	STRUTTURA NOBILITATO* Frassino - Noce dark - Olmo - Grey

* Evitare infiltrazioni di acqua e umidità nelle giunzioni dei top in laminato/nobilitato perchè potrebbero causare rigonfiamenti

Halifax

Il set Halifax, composto da poltrona e divano, è un connubio perfetto di design moderno e comfort. La struttura in metallo tubolare 3x3 in acciaio lucido conferisce solidità e un tocco contemporaneo, mentre il rivestimento in ecopelle aggiunge eleganza e versatilità. Ideale per ambienti professionali, aree lounge o spazi dal gusto minimalista, il set Halifax si distingue per la sua estetica raffinata e la qualità dei materiali, offrendo un'accoglienza confortevole e sofisticata.

NORMALMENTE IN PRONTA CONSEGNA - PROMO



Art. 434/1 poltrona 1P



MISURE
L 80 | P 70 | H 68

CODICE
00870

STRUTTURA
METALLO TUBOLARE 3x3
Acciaio lucido

RIVESTIMENTO ECOPELLE
Nera - Bianca

Art. 434/2 divano 2P

MISURE
L 130 | P 70 | H 68

CODICE
001270

STRUTTURA
METALLO TUBOLARE 3x3
Acciaio lucido

RIVESTIMENTO ECOPELLE
Nera - Bianca

Brema

TEMPI 20/30 GG.



Art. **409/1** poltrona 1P

MISURE
L 71 | P 62 | HS 47 | HT 76

STRUTTURA LEGNO, FAESITE TRUCIOLARE | PIEDINI METALLO CROMATO

RIVESTIMENTO	ECOPELLE Nera - Bianca COD. 00680	STOFFA CLIENTE mt. 3,00 COD. 00640	FINTA PELLE Colorata COD. 00750 <i>con acconto</i>	IGNIFUGA Nera Colorata COD. 00830 <i>con acconto</i>
--------------	---	---------------------------------------	--	--

Art. **409/2** divano 2P

MISURE
L 123 | P 62 | HS 47 | HT 76

STRUTTURA LEGNO, FAESITE TRUCIOLARE | PIEDINI METALLO CROMATO

RIVESTIMENTO	ECOPELLE Nera - Bianca COD. 00970	STOFFA CLIENTE mt. 5,50 COD. 00910	FINTA PELLE Colorata COD. 001060 <i>con acconto</i>	IGNIFUGA Nera Colorata COD. 001160 <i>con acconto</i>
--------------	---	---------------------------------------	---	---

Art. **409/3** divano 3P

MISURE
L 175 | P 62 | HS 47 | HT 76

STRUTTURA LEGNO, FAESITE TRUCIOLARE | PIEDINI METALLO CROMATO

RIVESTIMENTO	ECOPELLE Nera - Bianca COD. 001190	STOFFA CLIENTE mt. 6,90 COD. 001130	FINTA PELLE Colorata COD. 001290 <i>con acconto</i>	
--------------	--	--	---	--

FINTA PELLE

COMPOSIZIONE: 88% PVC
12% PL
PESO: 430 GR/M²
ABRASIONE: >100.000



FINTA PELLE IGNIFUGA

COMPOSIZIONE: 85% PVC
14% PES - 1% PU
PESO: 550 GR/M²
ABRASIONE: >100.000
TEST: IIM - BS 5852 - EN 1021
CARATTERISTICHE:
IGNIFUGO



Art. 427

Bikini



La poltrona e il pouf Bikini sono un connubio di eleganza e comfort. La struttura cromata conferisce un tocco moderno e lucido, mentre il sedile in ecopelle trapuntata garantisce una seduta confortevole e facile da mantenere. Disponibile nelle raffinate colorazioni bianco e nero, questa combinazione di materiali di alta qualità e design sofisticato rende la poltrona e il pouf Bikini perfetti per spazi eleganti.

NORMALMENTE IN PRONTA CONSEGNA - PROMO

Art. 427/1 Bikini poltrona

MISURE
L 75 | P 75 | HS 54 | HT 75

CODICE 00890	STRUTTURA CROMATA	SEDILE ECOPELLE Bianco - Nero	<input type="checkbox"/>	<input type="checkbox"/>
------------------------	-----------------------------	---	--------------------------	--------------------------

Art. 427/2 Bikini pouf

MISURE
L 64 | P 60 | H 44

CODICE 00490	STRUTTURA CROMATA	SEDILE ECOPELLE Bianco - Nero	<input type="checkbox"/>	<input type="checkbox"/>
------------------------	-----------------------------	---	--------------------------	--------------------------

Art. 855

Forme

Tavolini



Art. 386 Juliette Lounge

MISURE
L 70 | P 65 | H 76

NORMALMENTE IN PRONTA CONSEGNA

STRUTTURA VERNICIATA: Nera Lamborghini
SEDILE E SCHIENALE VELLUTO: Mattone - Ottanio
SEDILE E SCHIENALE STOFFA CLIENTE (1,8 MT) - 60 GG

COD. 00590
COD. 00550

SUPPLEMENTO PER GOMMA IGNIFUGA + € 15,00
Velluto ignifugo + € 50,00 (ordine min. 10 pz.)



Art. 991/1 Tube poltroncina

MISURE
L 63 | P 70 | HS 45 | HT 76

TEMPI 30 GG.

Art. 991/2 Tube divanetto

MISURE
L 125 | P 70 | HS 45 | HT 76

TEMPI 30 GG.

RIVESTIMENTO FINTAPELLE: Nera - Colorata + € 50,00 (vedi pag. 473)
RIVESTIMENTO FINTAPELLE IGNIFUGA: Nera - Colorata + € 50,00 (vedi pag. 473)

POLTRONA
COD. 00556
COD. 00629

DIVANETTO
COD. 00795
COD. 00886

OMOLOGATO 1M
RIVESTIMENTO FINTAPELLE IGNIFUGA: Nera - Colorata (vedi pag. 473)

COD. 00650

COD. 00948

Art. 265 Penelope Twist
ROTAZIONE A 180°
CON MECCANISMO DI
RITORNO AUTOMATICO

Vedi pag. 68

Art. 851
Filho



Il tavolino Filho è un complemento d'arredo elegante e funzionale. Realizzato con una solida struttura in metallo, offre stabilità e raffinatezza. Il design con doppio piano rende questo tavolino pratico e versatile, ideale per organizzare oggetti e valorizzare lo spazio. Le sue linee pulite e moderne si adattano perfettamente a interni dallo stile contemporaneo.

TEMPI DI CONSEGNA 20 GG

CODICE	STRUTTURA	COLORE	PIANO	COLORE	MISURE ALTO
00240	TONDINO	Cromata	NOBILITATO	Bianco - Olmo - Noce - Cemento - Tortora	L 60 P 60 H 33
00240	TONDINO	Cromata	NOBILITATO	Bianco - Olmo - Noce - Cemento - Tortora	L 70 P 45 H 33
00270	TONDINO	Cromata	NOBILITATO	Bianco - Olmo - Noce - Cemento - Tortora	L 105 P 55 H 33

Art. 867
Dumbo



L'appendiabiti Dumbo con portaombrelli integrato e base zavorrata è la soluzione ideale per chi cerca funzionalità e design in un unico elemento. La sua solida struttura offre numerosi ganci per cappotti, giacche e accessori.

MISURE
L 36 | P 36 | H 76/155

NORMALMENTE IN PRONTA CONSEGNA - PROMO

CODICE	STRUTTURA	COLORE
00148	FAGGIO NATURALE / POLIPROPILENE	Bianco - Nero

Art. 864
Stylo



L'appendiabiti Stylo rappresenta la fusione perfetta tra stile e praticità; pensato per integrarsi armoniosamente in qualsiasi ambiente.

MISURE
Ø 47 | H 174

IMBALLO
1 pezzo

NORMALMENTE IN PRONTA CONSEGNA

CODICE	STRUTTURA	COLORE
00136	POLIPROPILENE / ALLUMINIO	Nera

Art. 673

Atene Noir



Sedia Art. 253/4G Camaby 4G | Pouf Art. 807 Cilindro

Il tavolo Atene Noir rappresenta un perfetto connubio tra eleganza contemporanea e funzionalità senza compromessi. La sua struttura in metallo verniciato nero sostiene con maestria un piano in vetro temperato trasparente da 12 mm. Grazie al suo design sofisticato e ai materiali di alta gamma, il tavolo Atene Noir è la scelta ideale per interni moderni e raffinati.



NORMALMENTE IN PRONTA CONSEGNA - PROMO

SPESSORE PIANO VETRO 12 MM

CODICE 00820	STRUTTURA METALLO VERNICIATA	COLORE Nera	PIANO VETRO TEMPERATO	COLORE Trasparente	SOLO BASE PIANO CLIENTE CODICE 00580	MISURE L 140 P 80 H 76
CODICE 00870	STRUTTURA METALLO VERNICIATA	COLORE Nera	PIANO VETRO TEMPERATO	COLORE Trasparente	SOLO BASE PIANO CLIENTE CODICE 00610	MISURE L 160 P 85 H 76
CODICE 00930	STRUTTURA METALLO VERNICIATA	COLORE Nera	PIANO VETRO TEMPERATO	COLORE Trasparente	SOLO BASE PIANO CLIENTE CODICE 00640	MISURE L 180 P 90 H 76

Art. 673

Atene Chrome



Sedia Eliminata

Il tavolo Atene Chrome è l'emblema dell'eleganza contemporanea unita a una funzionalità impeccabile. La sua struttura in metallo cromato dona un tocco di lucentezza e modernità, sostenendo un piano in vetro temperato trasparente da 12 mm, che esalta l'eccellenza dell'artigianato. Con il suo design sofisticato e i materiali di alta qualità, il tavolo Atene Chrome diventa il protagonista di qualsiasi ambiente.



NORMALMENTE IN PRONTA CONSEGNA - PROMO

SPESSORE PIANO VETRO 12 MM

CODICE 00820	STRUTTURA METALLO	COLORE Cromata	PIANO VETRO TEMPERATO	COLORE Trasparente	SOLO BASE PIANO CLIENTE CODICE 00580	MISURE L 140 P 80 H 77
CODICE 00870	STRUTTURA METALLO	COLORE Cromata	PIANO VETRO TEMPERATO	COLORE Trasparente	SOLO BASE PIANO CLIENTE CODICE 00610	MISURE L 160 P 85 H 77
CODICE 00930	STRUTTURA METALLO	COLORE Cromata	PIANO VETRO TEMPERATO	COLORE Trasparente	SOLO BASE PIANO CLIENTE CODICE 00640	MISURE L 180 P 90 H 77

Art. 696

Titan

Il tavolo Titan si distingue per la sua presenza imponente e raffinata. La base, composta da tre gambe sinuose, crea un effetto scultoreo che conferisce al tavolo un carattere deciso e moderno. Titan è progettato per chi cerca un elemento d'arredo che unisca robustezza e design, rendendolo un pezzo centrale in qualsiasi ambiente.

3 mt



MISURE
L 300 | P 120 | H 76

Disponibile da Aprile 2025

NORMALMENTE IN PRONTA CONSEGNA - PROMO

SPESORE PIANO 11 MM

CODICE 002890	STRUTTURA METALLO VERNICIATA	COLORE Nera	PIANO* SINTERED STONE	COLORE Pandora lucido	
-------------------------	--	-----------------------	---------------------------------	---------------------------------	--

SOLO BASE

CODICE 001670	STRUTTURA METALLO VERNICIATA	COLORE Nera	PIANO CLIENTE Misura top obbligatoria 300x120 cm
-------------------------	--	-----------------------	--

* Le venature variano da piano a piano



Art. 686

Poliedro

Il tavolo Poliedro si distingue per le sue gambe dalla forma sfaccettata, che richiamano le geometrie di un prisma e donano un effetto visivo dinamico e sofisticato. Poliedro è la scelta ideale per chi cerca un arredo dal design esclusivo.



NORMALMENTE IN PRONTA CONSEGNA - PROMO

SOLO BASE

CODICE	STRUTTURA	COLORE	PIANO CLIENTE
001360	ACCIAIO VERNICIATA	Nera	in fase d'ordine specificare telaio sottopiano per top da 180/220 o 240/300

SPESSORE PIANO 12 MM

CODICE	STRUTTURA	COLORE	PIANO*	COLORE
002490	METALLO VERNICIATA	Nera	CERAMICA	Arabesque lucido

MISURE
L 238 | P 110 | H 75

SPESSORE PIANO 12 MM

CODICE	STRUTTURA	COLORE	PIANO*	COLORE
002590	METALLO VERNICIATA	Nera	CERAMICA	Arabesque lucido

* Le venature variano da piano a piano

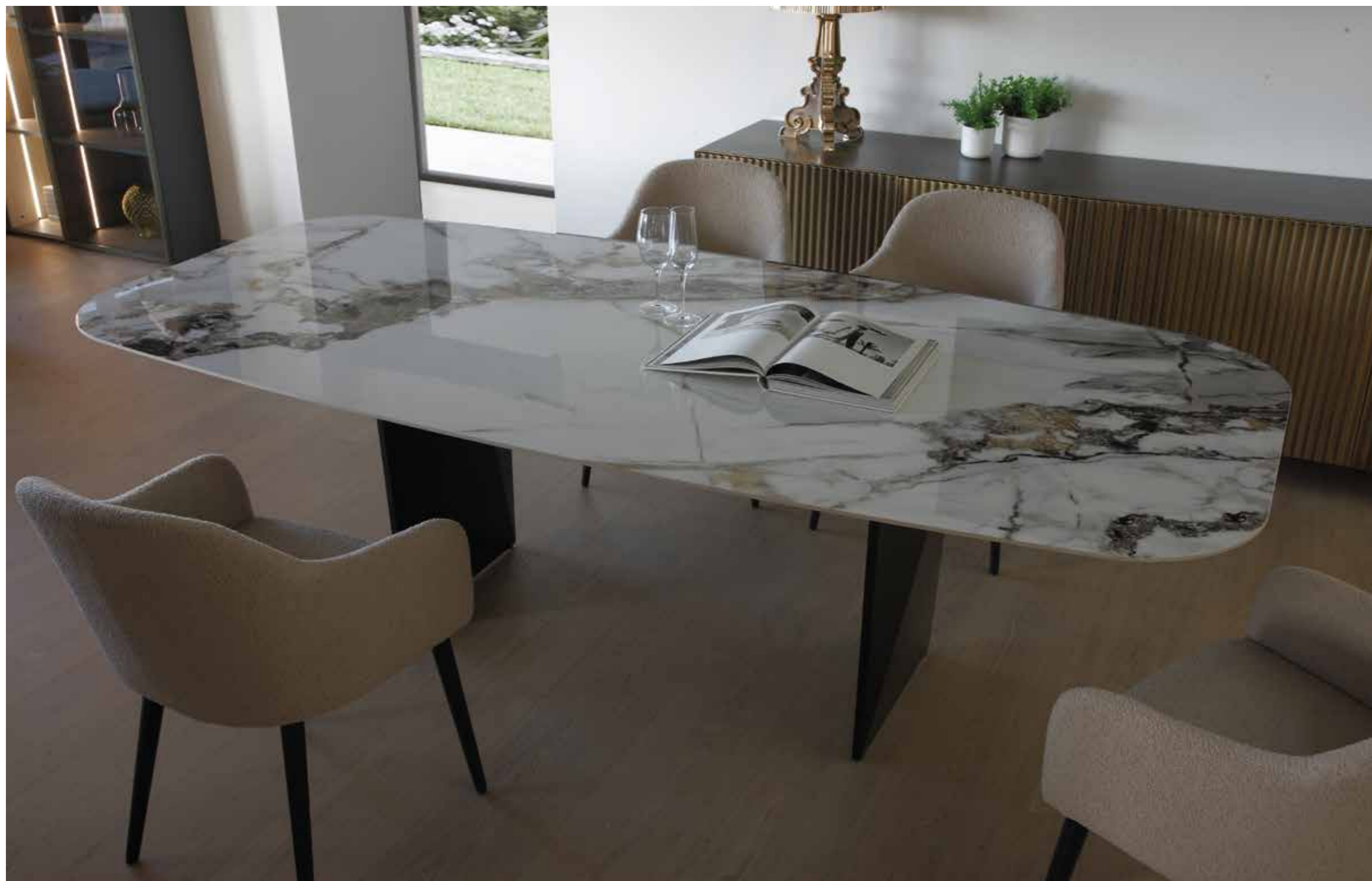

Oslo



LACCATO NERO PORO APERTO
Sedia Art. 150 Brunilde



Il tavolo Oslo si caratterizza per la sua forma essenziale e raffinata, disponibile in versione tonda o ellittica per adattarsi perfettamente a ogni spazio. La base a cono tamburata conferisce stabilità e un'eleganza moderna, valorizzando la semplicità delle linee e l'armonia delle proporzioni.



SPESSORE PIANO 4 CM

NORMALMENTE IN PRONTA CONSEGNA - PROMO

Art. 687/2 Oslo ellittico

CODICE 001680	BASE TAMBURATA	PIANO IMPIALLACCIATO BORDO MASSELLO	COLORE Noce contemporaneo - Laccato nero poro aperto	
-------------------------	--------------------------	---	--	--

MISURE ELLITTICO
L 200 | P 110 | H 76

Art. 687/1 Oslo tondo

CODICE 001290	BASE TAMBURATA	PIANO IMPIALLACCIATO BORDO MASSELLO	COLORE Laccato nero poro aperto	
-------------------------	--------------------------	---	---	--

MISURE TONDO
Ø 120 | H 76

Art. 618

Bramante



Sedia Art. 240 Sinfonia

Il tavolo Bramante è un elegante tavolo fisso caratterizzato da una base in acciaio verniciata bianca e un piano in vetro temperato extrawhite. Questo pezzo raffinato si distingue per il suo design unico e originale. Con la sua estetica sofisticata, il tavolo Bramante aggiunge un tocco di classe e stile a qualsiasi spazio.

NORMALMENTE IN PRONTA CONSEGNA - PROMO

SPESSORE PIANO 10 MM

MISURE ELLITTICO
L 110 | P 160 | H 75

CODICE	STRUTTURA	COLORE	PIANO	COLORE
001970	ACCIAIO VERNICIATA	Bianca	VETRO TEMPERATO	Extrawhite

SPESSORE PIANO 10 MM

MISURE TONDO
Ø 130 | H 75

CODICE	STRUTTURA	COLORE	PIANO	COLORE
001970	ACCIAIO VERNICIATA	Bianca	VETRO TEMPERATO	Extrawhite

Art. 641/2

Armony



Il tavolo Armony evoca eleganza e raffinatezza in ogni ambiente. Il suo piano in vetro temperato, disponibile nelle varianti trasparente o extrawhite, aggiunge un tocco di leggerezza e luminosità alla tua casa, creando un'atmosfera accogliente e sofisticata. Con una vasta gamma di misure e abbinamenti di base cromata o verniciata bianca, il tavolo Armony si adatta perfettamente a ogni spazio.

NORMALMENTE IN PRONTA CONSEGNA - PROMO

SPESSORE PIANO VETRO 10 MM

MISURE
Ø 80 (base Ø 44) | H 76

CODICE	STRUTTURA	COLORE	PIANO	COLORE
00890	ACCIAIO	Cromata	Vetro temperato	Trasparente

SPESSORE PIANO VETRO 10 MM

MISURE
Ø 100 (base Ø 70) | H 76

CODICE	STRUTTURA	COLORE	PIANO	COLORE
00970	ACCIAIO	Cromata	Vetro temperato	Trasparente

SPESSORE PIANO VETRO 10 MM

MISURE
Ø 120 (base Ø 70) | H 76

CODICE	STRUTTURA	COLORE	PIANO	COLORE
001290	ACCIAIO	Bianca	Vetro temperato	Extrawhite



The Collection

Art. 661

Sting

Service 2025

**GRUPPO
SIS
DESIGN**



Art. 661
Sting



STRUTTURA NERA / PIANO CERAMICA NERO VENATO
Sedia Art. 304 Lulù

COLORI HPL
10 MM

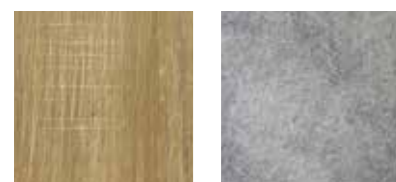

ROVERE NATURALE
4543 FIN. ALEVE
corpo marrone

CEMENTO FIN. PIETRA
3192 FIN. LUNA
corpo nero



MARMO BIANCO LISCIO
5547 FIN. OPACA
corpo nero

BIANCO UNITO
001 FIN. R.
corpo nero



Gamba pressofusione di alluminio

COLORI HPL
12 MM



ROVERE NODATO
(country oak)



LAVAGNA ARDESIA

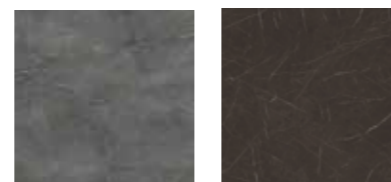

PIETRA KASPIO GRAFITE

Il tavolo Sting si distingue per le sue gambe sottili e slanciate, che donano leggerezza e un'eleganza sobria. Questo design raffinato crea un equilibrio perfetto tra stabilità e minimalismo, rendendo Sting ideale per ambienti moderni e sofisticati. La semplicità delle linee valorizza l'estetica dell'insieme, offrendo un arredo che si adatta con discrezione e stile a ogni spazio, pur mantenendo una forte personalità.

Strutture / piani ceramici **NORMALMENTE IN PRONTA CONSEGNA - PROMO**

Piani HPL TEMPI 30 GG - PROMO

Disponibile da Aprile 2025

MISURE
L 130 | P 80 | H 75

TAVOLO COMPLETO - dalle misure indicate manca 1 cm

CODICE	STRUTTURA	COLORE	PIANO	COLORE
00870	ALLUMINIO VERNICIATA	Bianca - Nera	CERAMICA OPACA	Bianco statuario - Nero venato
00940	ALLUMINIO VERNICIATA	Bianca - Nera	HPL 12 MM corpo nero	Grafite - Lavagna - Ardesia - Pietra Kaspio - Rovere nodato (corpo marrone)
00940	ALLUMINIO VERNICIATA	Bianca - Nera	HPL 10 MM corpo nero	Cemento - Marmo bianco liscio - Bianco unito - Rovere naturale (corpo marrone)



vedi foto ambientata

SOLO BASE

CODICE	STRUTTURA	COLORE	PIANO CLIENTE
00520	ALLUMINIO VERNICIATA	Bianca - Nera	DALLE MISURE INDICATE MANCA 1 CM Taglio struttura su misura per dimensione + € 90,00 netti



TAGLIO A MISURA

MISURE
L 160 | P 80 | H 75

TAVOLO COMPLETO - dalle misure indicate manca 1 cm

CODICE	STRUTTURA	COLORE	PIANO	COLORE
00960	ALLUMINIO VERNICIATA	Bianca - Nera	CERAMICA OPACA	Bianco statuario - Nero venato
001160	ALLUMINIO VERNICIATA	Bianca - Nera	HPL12 MM corpo nero	Grafite - Lavagna - Ardesia - Pietra Kaspio - Rovere nodato (corpo marrone)
001160	ALLUMINIO VERNICIATA	Bianca - Nera	HPL 10 MM corpo nero	Cemento - Marmo bianco liscio - Bianco unito - Rovere naturale (corpo marrone)



vedi foto ambientata

SOLO BASE

CODICE	STRUTTURA	COLORE	PIANO CLIENTE
00590	ALLUMINIO VERNICIATA	Bianca - Nera	DALLE MISURE INDICATE MANCA 1 CM Taglio struttura su misura per dimensione + € 90,00 netti



TAGLIO A MISURA

MISURE
L 200 | P 100 | H 75

TAVOLO COMPLETO - dalle misure indicate manca 1 cm

CODICE	STRUTTURA	COLORE	PIANO	COLORE
001090	ALLUMINIO VERNICIATA	Bianca - Nera	CERAMICA OPACA	Bianco statuario - Nero venato
001470	ALLUMINIO VERNICIATA	Bianca - Nera	HPL12 MM corpo nero	Grafite - Lavagna - Ardesia - Pietra Kaspio - Rovere nodato (corpo marrone)
001470	ALLUMINIO VERNICIATA	Bianca - Nera	HPL 10 MM corpo nero	Cemento - Marmo bianco liscio - Bianco unito - Rovere naturale (corpo marrone)



vedi foto ambientata

SOLO BASE

CODICE	STRUTTURA	COLORE	PIANO CLIENTE
00680	ALLUMINIO VERNICIATA	Bianca - Nera	DALLE MISURE INDICATE MANCA 1 CM Taglio struttura su misura per dimensione + € 90,00 netti



TAGLIO A MISURA

Art. 928

Sistema



La sedia Sistema combina eleganza e funzionalità, con una struttura cromata che le conferisce un aspetto moderno e lucido. Il sedile girevole con alzo a gas permette di regolare facilmente l'altezza, mentre il meccanismo basculante consente una seduta confortevole, adattabile ai movimenti del corpo. Perfetta per uffici e ambienti di lavoro, la sedia Sistema unisce stile e praticità in un'unica soluzione.

NORMALMENTE IN PRONTA CONSEGNA - PROMO

SEDILE GIREVOLE CON ALZO A GAS | MECCANISMO BASCULANTE
SEDUTA/SCHIENALE CON TENCOLOGIA CINGHIE INTERNE ELASTICHE "HIGH QUALITY"

Art. 928/A Alta

MISURE
L 59 | P 64 | HS 46/52 | HT 108/114 | HB 68/74

CODICE 00580	STRUTTURA CROMATA	SEDILE E SCHIENALE ECOPELLE Bianco - Nero - Grigio titanio	<input type="checkbox"/> <input type="checkbox"/> <input type="checkbox"/>
------------------------	-----------------------------	--	--

Art. 928/B Bassa

MISURE
L 59 | P 64 | HS 46/52 | HT 91/97 | HB 68/74

CODICE 00560	STRUTTURA CROMATA	SEDILE E SCHIENALE ECOPELLE Bianco - Nero - Grigio titanio	<input type="checkbox"/> <input type="checkbox"/> <input type="checkbox"/>
------------------------	-----------------------------	--	--

OPTIONAL



Art. 998 RPQ
set parquet
CODICE 0018

Art. 998 PDF
set fisso
CODICE 0016

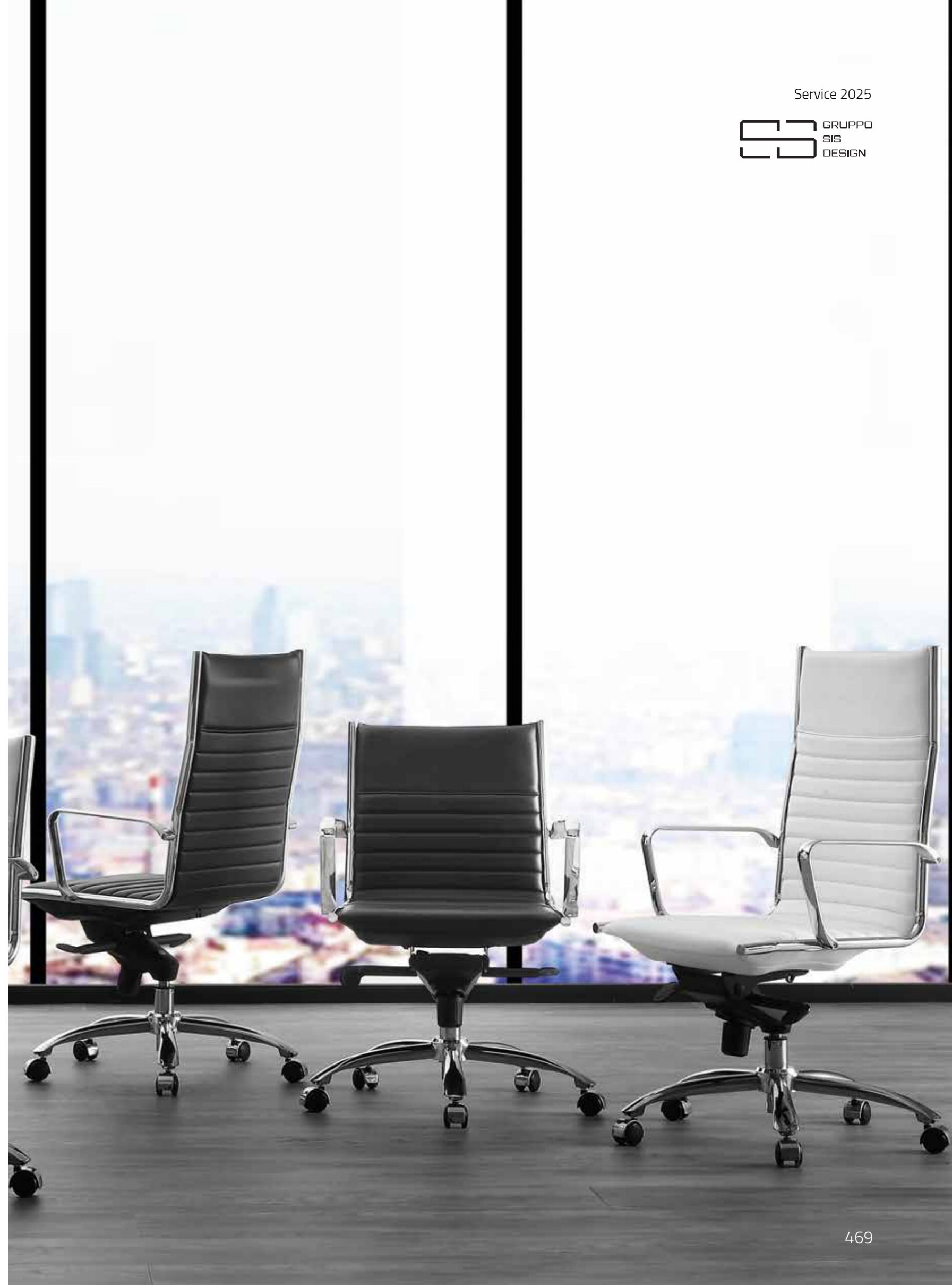

Art. 926

Galaxy



La sedia Galaxy è progettata per offrire un comfort senza pari, grazie al suo sedile girevole con alzo a gas che permette una regolazione semplice dell'altezza. Il meccanismo reclinabile consente di inclinare lo schienale fino a una posizione quasi completamente sdraiata, offrendo il massimo supporto per il relax durante le pause o le riunioni.

MISURE L 69 P 75 HS 42/48 HT 107/113 HB 68/73	MISURE SDRAIATA L 153	IMBALLO 1 pezzo
---	---------------------------------	---------------------------

NORMALMENTE IN PRONTA CONSEGNA - PROMO

SEDILE GIREVOLE CON ALZO A GAS | MECCANISMO RECLINABILE

CODICE 00490	BASE CROMATA	SEDILE E SCHIENALE ECOPELLE Nera	
------------------------	------------------------	--	--

OPTIONAL



Art. 998 RPQ
set parquet
CODICE 0018

Art. 998 PDF
set fisso
CODICE 0016

Art. 923

Revolving



La sedia Revolving si distingue per il suo design elegante e funzionale. La base in fusione cromata conferisce solidità, mentre la seduta in pelle nera offre un comfort duraturo.

MISURE L 64 P 70 HS 47/52 HT 120/125 HB 68/73	IMBALLO 1 pezzo
---	---------------------------

NORMALMENTE IN PRONTA CONSEGNA - PROMO

SEDILE GIREVOLE CON ALZO A GAS
MECCANISMO BASCULANTE

CODICE 00560	BASE IN FUSIONE CROMATA	SEDILE/SCHIENALE PELLE RETRO SCHIENALE ECOPELLE Nera	
------------------------	-----------------------------------	--	--

Art. 915/A

Project



La sedia Project è pensata per offrire comfort e praticità in ogni ambiente di lavoro. Il sedile girevole con alzo a gas consente una facile regolazione dell'altezza, mentre il meccanismo oscillante multiblock permette di bloccare lo schienale in diverse posizioni per un supporto personalizzato. Le ruote gommatae di serie assicurano una mobilità fluida e silenziosa su qualsiasi superficie.

MISURE
L 66 | P 68 | HS 45/56 | HT 113/123 | HB 67/77

IMBALLO
1 pezzo

TEMPI DI CONSEGNA 30 GG

SEBILE GIREVOLE CON ALZO A GAS | MECCANISMO OSCILLANTE MULTIBLOCK | RUOTE GOMMATE DI SERIE
OPTIONAL: ROTELLE FORO + € 30,00

CODICE 001090	BASE FUSIONE DI ALLUMINIO DESIGN	SEDILE E SCHIENALE ECOPELLE IGNIFUGA Bianca - Nera - Grigia	
CODICE 001480	BASE FUSIONE DI ALLUMINIO DESIGN	SEDILE E SCHIENALE VERA PELLE Bianca - Nera - Grigia	

Art. 981

Kubica

Poltroncina interlocutore consigliata



Art. 977/2

Key cross



La sedia Key Cross è caratterizzata da una struttura cromata a croce fissa, che le conferisce un design elegante e stabile, ideale per ambienti professionali e di lavoro. Il suo stile minimalista si abbina perfettamente alla sedia Key Office, dotata di rotelle, che permette una facile mobilità in ufficio o in spazi di lavoro dinamici. Entrambe le sedie offrono una combinazione di funzionalità ed estetica.

MISURE
L 64 | P 59 | HS 44 | HT 81 | HB 64

IMBALLO
1 pezzo

TEMPI DI CONSEGNA 30 GG

CODICE 00780	STRUTTURA CROMATA	SEDILE SCHIUMATO - RIVESTITO ECOPELLE Bianco - Tortora chiaro - Tortora fango - Antracite	
CODICE 00720	STRUTTURA CROMATA	SARTORIA - SEDILE Stoffa cliente (1,5x1,4 mt)	

Art. 977/1

Key office



MISURE
L 64 | P 59 | HS 43/51 | HT 81/89 | HB 64/72

IMBALLO
1 pezzo

TEMPI DI CONSEGNA 30 GG

CODICE 00690	STRUTTURA CROMATA	SEDILE SCHIUMATO - RIVESTITO ECOPELLE Bianco - Tortora chiaro - Tortora fango - Antracite	
CODICE 00630	STRUTTURA CROMATA	SARTORIA - SEDILE Stoffa cliente (1,5x1,4 mt)	

Art. 911

Kroll



DIREZIONALE CERTIFICATA 1335-C / OMOLOGATA 1IM

L60 - P70 - HS42/51 - HT112/122

Ruote gommiate

Base piramidale cromata

Meccanismo oscillante monoblock

Scocca multistrato di faggio

Braccioli in acciaio cromato tappezzati

CERTIFICATA UNI EN 1335 B OMOLOGATA con tessuto:

acripol ignifugo BOND

COD. 00660

finta pelle ignifuga

COD. 00695

TEMPI DI CONSEGNA 30/40 GG

CAT. 300 BOND IGNIFUGO FR



CAT. 400 F. P. (ecopelle IGNIFUGA)

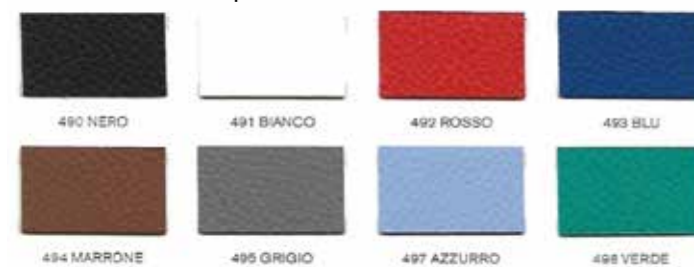

Art. 981
Kubica



La sedia Kubica combina eleganza e funzionalità, con una struttura cromata e sedile e schienale in ecopelle. Disponibile in bianco e nero, è versatile offrendo comfort e un design minimalista.

MISURE
L 53,5 | P 51,5 | HS 45 | HT 83 | HB 65

IMBALLO
2 pezzi

IMBALLO SPECIALE
1 pezzo | + €. 10,00 netti

**NORMALMENTE IN PRONTA CONSEGNA
PROMO**

CODICE 00382	STRUTTURA CROMATA	SEDILE E SCHIENALE ECOPELLE Bianco - Nero	<input type="checkbox"/>	<input checked="" type="checkbox"/>
------------------------	-----------------------------	---	--------------------------	-------------------------------------

Art. 302
Delta



La sedia Delta presenta una struttura cromata e un sedile e schienale in cuoio rigenerato, un materiale resistente e facile da mantenere.

MISURE
L 58 | P 59 | HS 46 | HT 81 | HB 62

IMBALLO
2 pezzi

IMBALLO SPECIALE
1 pezzo | + €. 10,00 netti

**NORMALMENTE IN PRONTA CONSEGNA
PROMO**

CODICE 00228	STRUTTURA CROMATA	SEDILE E SCHIENALE CUIO RIGENERATO Nero	<input checked="" type="checkbox"/>	<input type="checkbox"/>
------------------------	-----------------------------	---	-------------------------------------	--------------------------

Art. 988
Silla



Tavolo Art. 673 Atene

La sedia Silla è caratterizzata da una struttura tubolare nera che conferisce un aspetto elegante e moderno. Il sedile e lo schienale sono rivestiti in stoffa nera, un materiale resistente e confortevole, ideale per garantire una seduta comoda anche durante le lunghe ore di utilizzo.

MISURE
L 57 | P 61 | HS 45 | HT 85 | HB 62

IMBALLO
2 pezzi

IMBALLO SPECIALE
1 pezzo | + €. 10,00 netti

NORMALMENTE IN PRONTA CONSEGNA - PROMO



Art. 265 **Penelope Twist**
ROTAZIONE A 180°
CON MECCANISMO DI
RITORNO AUTOMATICO

Vedi pag. 68

CODICE 00286	STRUTTURA TUBOLARE NERO	SEDILE E SCHIENALE STOFFA Nera	<input checked="" type="checkbox"/>	<input type="checkbox"/>
------------------------	-----------------------------------	--	-------------------------------------	--------------------------



Art. 964

Tutti Frutti



La sedia Tutti Frutti con alzo a gas è la scelta ideale per chi desidera un complemento d'arredo vivace. La sedia è disponibile in una vasta gamma di colori, dai più sgargianti per un tocco di originalità, ai classici per un'eleganza senza tempo. La Tutti Frutti è perfetta per aggiungere personalità sia agli spazi di lavoro che agli ambienti domestici, con il giusto mix di design e funzionalità.

MISURE
L 48 | P 53 | HS 46/55 | HT 82/91

IMBALLO
1 pezzo

NORMALMENTE IN PRONTA CONSEGNA - PROMO

OPTIONAL



Art. 998 RPQ
set parquet
CODICE 0018



Art. 998 PDF
set fisso
CODICE 0016

ALZO A GAS | CUSCINO IN TINTA ECOPELLE

CODICE
00176

STRUTTURA
CROMATA

SEDILI POLIPROPILENE
Verde - Turchese - Arancio - Rosso - Nero - Bianco
Viola - Giallo - Grigio



Art. 968

Twister



La sedia Twister, caratterizzata da un design moderno e linee essenziali, è dotata di una struttura che garantisce solidità e leggerezza. Il meccanismo di alzo a gas consente di regolare l'altezza, adattandosi facilmente alle diverse esigenze di utilizzo. Inoltre, è completata da un comodo cuscino in tinta, rivestito in ecopelle, che dona comfort e un tocco di eleganza.

MISURE L 52 P 66 HS 46/58 HT 80/92 HB 63/75	IMBALLO 4 pezzi	IMBALLO SPECIALE 1/3 pezzi + €. 10,00 netti
---	---------------------------	---

NORMALMENTE IN PRONTA CONSEGNA - PROMO

ALZO A GAS | CUSCINO IN TINTA ECOPELLE

CODICE 00188	STRUTTURA NERA	SEDILI POLIPROPILENE Bianco - Grigio chiaro	
------------------------	--------------------------	---	--

OPTIONAL



Art. 998 RPQ
set parquet
CODICE 0018

Art. 998 PDF
set fisso
CODICE 0016

Art. 944

Thor



La sedia ufficio Thor è progettata per garantire il massimo comfort e supporto ergonomico. Dotata di un sedile girevole e di un pratico meccanismo di alzo a gas, permette una regolazione semplice e precisa dell'altezza. Lo schienale a contatto permanente con sistema up & down assicura un supporto costante alla schiena. La Thor è disponibile esclusivamente con braccioli.

MISURE L 65 P 65 HS 44/57 HT 97/110 HB 64/77	IMBALLO 1 pezzo
--	---------------------------

NORMALMENTE IN PRONTA CONSEGNA - PROMO

SEDILE GIREVOLE CON ALZO A GAS | SCHIENALE CONTATTO PERMANENTE - UP & DOWN | SOLO CON BRACCIOLI

CODICE 00228	SEDILE ACRIPOL	COLORE Nero	
CODICE 00196	SEDILE ACRIPOL	COLORE Rosso	

OPTIONAL



Art. 998 RPQ
set parquet
CODICE 0018

Art. 998 PDF
set fisso
CODICE 0016

Art. 951.341

Logartirmo

OMOLOGATE E CERTIFICATE EN 1335 B

Art. 951.457

Quantum



L67 - P66 - HS44/57 - HT102/115

Ruote rigide frenate d.50
Base nylon d.680
Meccanismo synchro 4 posizioni
Schienale in rete nera con supporto lombare
Senza braccioli

CERTIFICATA UNI EN 1335 B OMOLOGATA
con schienale rete nera:

acripol ignifugo BOND **COD. 00378**

finta pelle ignifuga **COD. 00390**

Coppia braccioli Tekno **COD. 0032**

Coppia braccioli regolabili Friz 1D **COD. 0044**

L65 - P63 - HS40/53 - HT104/120

Ruote rigide frenate d.50
Base nylon d.680
Meccanismo synchro 4 posizioni
Interno sedile in legno
Schienale con supporto lombare
Senza braccioli

ORDINE MINIMO 12 PZ.

CERTIFICATA UNI EN 1335 B OMOLOGATA con tessuto:

acripol ignifugo BOND **COD. 00416**

finta pelle ignifuga **COD. 00436**

Coppia braccioli Tekno **COD. 0032**

Coppia braccioli regolabili Friz 1D **COD. 0044**

CAT. 400 F. P. (ecopelle IGNIFUGA)

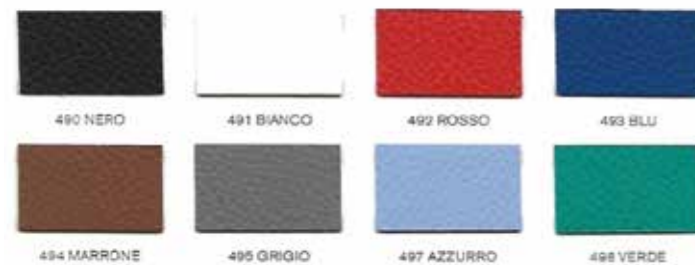

CAT. 300 BOND IGNIFUGO FR



Coppia braccioli Tekno



Coppia braccioli Friz 1D regolabili Up&Down

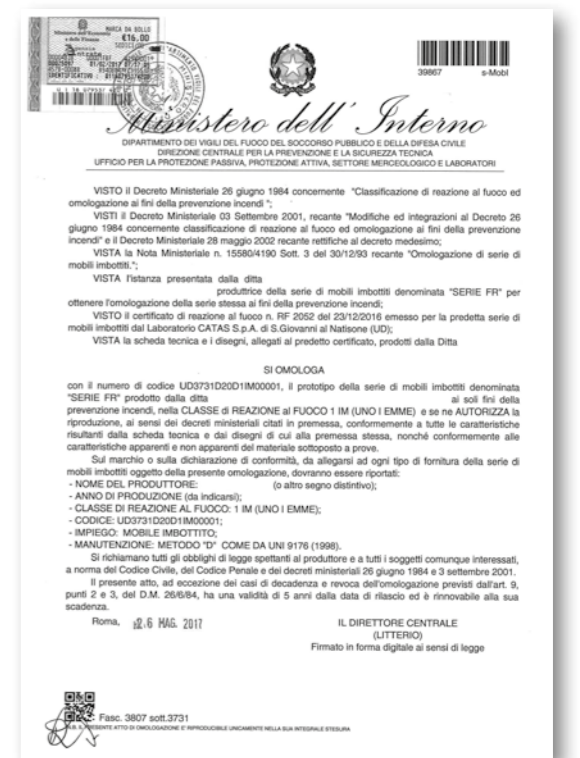

Art. 931

Pixel



La sedia ufficio Pixel con schienale realizzato in tecnorete microforata, è dotata di un sedile girevole con alzo a gas, che consente di regolare l'altezza in modo rapido e adattabile a qualsiasi scrivania. Il meccanismo basculante dello schienale aggiunge un ulteriore livello di comfort, permettendo movimenti fluidi e un rilassamento ottimale.

MISURE
L 48 | P 56 | HS 45/52 | HT 63/70

IMBALLO
1 pezzo

NORMALMENTE IN PRONTA CONSEGNA - PROMO

OPTIONAL

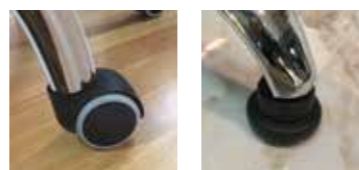

Art. 998 RPQ
set parquet
CODICE 0018

Art. 998 PDF
set fisso
CODICE 0016

SEDILE GIREVOLE CON ALZO A GAS | MECCANISMO BASCULANTE

CODICE 00228	STRUTTURA CROMATA	SCHIENALE TECNORETE MICROFORATA	SEDILE PUMA NERO
------------------------	-----------------------------	---	----------------------------

Art. 932

Speed



La sedia ufficio Speed è progettata per offrire comfort e stile con un tocco di eleganza sportiva. Il sedile e lo schienale sono rivestiti in tessuto Puma nero, noto per la sua resistenza e piacevole texture, mentre i dettagli in ecopelle aggiungono un tocco raffinato, rendendo questa sedia perfetta per ambienti professionali e moderni.

MISURE
L 59 | P 65 | HS 44/52 | HT 88/96 | HB 64/72

IMBALLO
1 pezzo

NORMALMENTE IN PRONTA CONSEGNA - PROMO

OPTIONAL



Art. 998 RPQ
set parquet
CODICE 0018

Art. 998 PDF
set fisso
CODICE 0016

SEDILE GIREVOLE CON ALZO A GAS | MECCANISMO BASCULANTE



CODICE 00238	STRUTTURA CROMATA	SEDILE E SCHIENALE PUMA NERO con particolari ecopelle
------------------------	-----------------------------	---

Art. 937

Urus



La sedia Urus, dotata di braccioli regolabili e traslabili, permette di adattare facilmente la posizione dei braccioli, garantendo un sostegno personalizzato e un comfort ottimale, indipendentemente dalla postura. Perfetta per l'ufficio o lo studio, la sedia Urus combina praticità ed eleganza, offrendo una seduta che si adatta perfettamente alle necessità di ogni utente.

 MISURE L 63 P 57 HS 45/58 HT 91/104 HB min. 67	 IMBALLO 1 pezzo
--	---

NORMALMENTE IN PRONTA CONSEGNA - PROMO

SEDILE GIREVOLE CON ALZO A GAS | BASE DESIGN | BRACCIOLI REGOLABILI E TRASLABILI

CODICE 00246	SEDILE E SCHIENALE TESSUTO TECNICO / RETE	COLORE Nero
------------------------	---	-----------------------

OPTIONAL

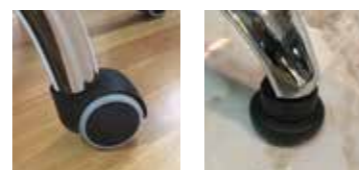

Art. 998 RPQ set parquet CODICE 0018	Art. 998 PDF set fisso CODICE 0016
--	--



Art. 938

Jet





Poggiareni regolabile



Bracciolo regolabile

La sedia Jet dotata di sedile girevole con alzo a gas, consente una facile regolazione dell'altezza. La base dal design elegante aggiunge un tocco di stile, mentre il meccanismo di regolazione sincron permette di inclinare contemporaneamente sedile e schienale, con la possibilità di bloccare la posizione in 4 diverse configurazioni per un supporto personalizzato e ottimale.

 MISURE L 63 P 63 HS 40/52 HT 100/112 HB min. 62	 IMBALLO 1 pezzo
---	---

NORMALMENTE IN PRONTA CONSEGNA - PROMO

SEDILE GIREVOLE CON ALZO A GAS | BASE DESIGN | MECCANISMO SYNCRON* (sedile/schiena bloccabile 4 posizioni)

CODICE 00347	SEDILE E SCHIENALE TESSUTO TECNICO / RETE	COLORE Nero
------------------------	---	-----------------------

* con antishock per evitare, dopo lo sblocco, l'impatto brusco sulla schiena

OPTIONAL



Art. 998 RPQ set parquet CODICE 0018	Art. 998 PDF set fisso CODICE 0016
--	--

Art. 927

Gravity



La sedia Gravity dotata di sedile girevole con alzo a gas, consente di regolare facilmente l'altezza per adattarsi alla propria scrivania. Il meccanismo sincron permette di regolare l'inclinazione del sedile e dello schienale simultaneamente, per un supporto dinamico e personalizzato. Inoltre, il poggiatesta regolabile aggiunge un ulteriore livello di comfort.

MISURE
L 65 | P 59 | HS 44/52 | HB 44/52

IMBALLO
1 pezzo

NORMALMENTE IN PRONTA CONSEGNA - PROMO

SEDILE GIREVOLE CON ALZO A GAS | MECCANISMO SYNCRON (regola inclinazione sedile/schienale) | POGGIARENI FISSO
POGGIATESTA REGOLABILE

CODICE
00340

SCHIENALE
TECNORETE MICROFORATA

SEDILE
PUMA NERO

OPTIONAL



Art. 998 RPQ
set parquet
CODICE 0018



Art. 998 PDF
set fisso
CODICE 0016



Art. 925

Genesis



La sedia Genesis è disponibile con o senza poggiatesta e offre un design ergonomico con sedile girevole e alzo a gas. Il meccanismo sincron regola simultaneamente l'inclinazione di sedile e schienale, mentre i braccioli regolabili e il poggiatesta regolabile garantiscono un comfort personalizzato. Perfetta per chi cerca una sedia versatile e adattabile.

NORMALMENTE IN PRONTA CONSEGNA - PROMO

SEDILE GIREVOLE CON ALZO A GAS | MECCANISMO SYNCRON (regola inclinazione sedile/schienale)
BRACCIOLI REGOLABILI IN ALTEZZA E ORIZZONTALMENTE | POGGIARENI REGOLABILE



Art. 925/A **Alta**

MISURE
L 71 | P 67 | HS 46/53 | HT 117/124 | HB 64/71

CODICE 00396	STRUTTURA NYLON NERO	SCHIENALE TECNORETE MICROFORATA	SEDILE Nero
------------------------	--------------------------------	---	-----------------------

Art. 925/B **Bassa** senza poggiatesta

MISURE
L 70 | P 67 | HS 46/53 | HT 103/110 | HB 64/71

CODICE 00376	STRUTTURA NYLON NERO	SCHIENALE TECNORETE MICROFORATA	SEDILE Nero
------------------------	--------------------------------	---	-----------------------

OPTIONAL



Art. 998 RPQ
set parquet
CODICE 0018

Art. 998 PDF
set fisso
CODICE 0016



GRUPPO
SIS
DESIGN

Art. 929/A

Futura Alta



Poggiareni regolabile



Bracciolo regolabile

La sedia Futura offre un design ergonomico con sedile girevole e alzo a gas, meccanismo sincron per regolare l'inclinazione di sedile e schienale, braccioli regolabili e poggiatesta per un comfort personalizzato. Le ruote gommata e i particolari color alluminio aggiungono praticità ed eleganza, rendendola ideale per ambienti di lavoro moderni.

MISURE
L 71 | P 67 | HS 46/53 | HT 117/124 | HB 64/71

IMBALLO
1 pezzo

NORMALMENTE IN PRONTA CONSEGNA - PROMO

SEDILE GIREVOLE CON ALZO A GAS | MECCANISMO SYNCRON (regola inclinazione sedile/schiena)
BRACCIOLI REGOLABILI IN ALTEZZA | POGGIARENI | RUOTE GOMMATE DI SERIE | PARTICOLARI COLOR ALLUMINIO

CODICE
00396

STRUTTURA
NYLON NERO

SCHIENALE
TECNORETE MICROFORATA

SEDILE
PUMA NERO

OPTIONAL



Art. 998 RPQ
set parquet
CODICE 0018



Art. 998 PDF
set fisso
CODICE 0016





GRUPPO
SIS
DESIGN

COMANDO ALZO A GAS
UP & DOWN CONTROL



COMANDO BASCULANTE
TILTING CONTROL



OPTIONAL
ROTELLE FORO + € 30,00

Art. 934 Lunar

MISURE
L 70 | P 70 | HS 43/54 | HT 95/106 | HB 62/73

BASE NYLON
TEMPI 30 GG.



WHITE VERSION

KT TESSUTO
AUTOPORTANTE

CM Rete Mesh

struttura:
NERA COD. 00676
BIANCA COD. 00732

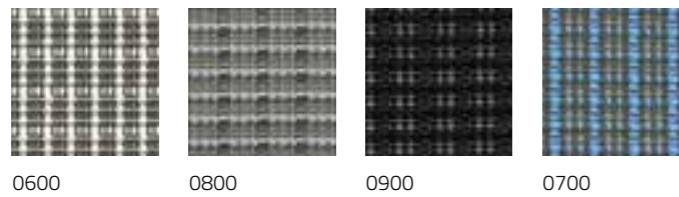

KT Tessuto autoportante Supportive fabric

struttura:
NERA COD. 00738
BIANCA COD. 00788

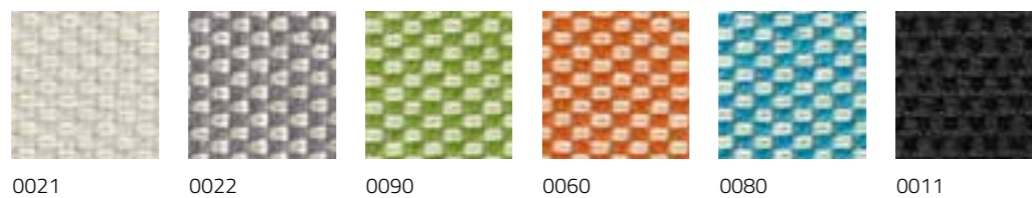

ATTESA CONFERENZA



Art. 982 Iso Chair

NORMALMENTE IN PRONTA CONSEGNA - PROMO

BRACCIOLINO CON TAVOLETTA + € 49,00
COPPIA BRACCIOLI + € 38,00



CODICE 0089	SEDILE E SCHIENALE ACRIPOL IGNIFUGO	COLORE Rosso - Nero	
-----------------------	---	-------------------------------	--



Art. 982/P Iso-Panka

TEMPI DI CONSEGNA 30 GG - NO PROMO CON ACCONTO PER PROCEDERE ALLA PRODUZIONE

2 MODULI	L 110 P 62	COD. 00620
3 MODULI	L 165 P 62	COD. 00810
4 MODULI	L 220 P 62	COD. 00890

SEDILE E SCHIENALE ACRIPOL IGNIFUGO	COLORE Rosso - Blu - Nero		SEDILE E SCHIENALE ECOPELLE IGNIFUGA	COLORE Nero	
---	-------------------------------------	--	--	-----------------------	--



Art. 987 Meeting Chair

NORMALMENTE IN PRONTA CONSEGNA - PROMO

DOTATA DI GANCIO SALDATO PER ALLINEAMENTO FILE



CODICE 0079	STRUTTURA CROMATA	SEDUTA ABS IGNIFUGO Nera	
-----------------------	-----------------------------	------------------------------------	--



Gancio per file



Alina Panka

**TEMPI DI CONSEGNA 30 GG - NO PROMO
CON ACCONTO PER PROCEDERE ALLA PRODUZIONE**

P 52 HS 46 HT 82	
3 sedute Art. 986.2761 IG * L 152	COD. 00930
4 sedute Art. 986.2762 IG * L 202	COD. 001090
5 sedute Art. 986.2763 IG * L 252	COD. 001280

CON TAVOLINO + sedute	
2 sedute Art. 986.2771 IG * L 152	COD. 00930
3 sedute Art. 986.2772 IG * L 202	COD. 001090
4 sedute Art. 986.2773 IG * L 252	COD. 001280

COLORI SEDUTE
Panna soft - Grigio chiaro - Antracite

* IGNIFUGHE classe 1





SEDIA

Art. 986.2675 COD. 00136
 Art. 986.2675 IG* COD. 00192
 L51-P52-HS46-HT82
 imballo 4 pz. TAX



GANCIO
 Art. 986.2941 COD. 0034
 imballo 10 pz. TAX



ACCESSORIO TAVOLETTA
 antipanico con movimento a ribalta
 Art. 986.2946
 COD. 00162
 imballo 2 pz. TAX



CARRELLO
 Art. 986.2944
 COD. 00215
 imballo 2 pz. TAX

MANIGLIONE
 Art. 986.2948
 COD. 0060



Sedia 4 gambe 15pz.
 Sedia con braccioli 15pz.
 Sedia slitta 20pz.



SEDIA CON BRACCIOLI

Art. 986.2676 COD. 00202
 Art. 986.2676 IG* COD. 00258
 L53-P52-HS46-HT82
 H bracciolo 67
 imballo 2 pz. TAX



Alina Conference

- struttura cromata
- polipropilene: bianco panna - antracite - grigio chiaro - tortora
- struttura antracite / polipropilene antracite

* IGNIFUGA struttura cromata
 polipropilene: bianco panna - antracite - grigio chiaro

SEDIA CON BASE A SLITTA

base: cromata - verniciata antracite

Art. 986.2677 COD. 00179
 Art. 986.2677 IG* COD. 00232
 L53-P52-HS46-HT82
 imballo 2 pz. TAX





mod. **Scarlet**

L 49 | P 54 | HS 46 | HT 82
 IMBALLO N. 2 pz.

ORDINE MINIMO 18 PZ
TEMPI 30/40 GG.

STRUTTURA METALLO VERNICIATA:
 NERA - ANTRACITE - BIANCA - CHAMPAGNE

TESSUTO CAT. B **COD. 00248**
 STOFFA CLIENTE 1,4 MT **COD. 00219**



mod. **Ginger wood**

L 46 | P 50 | HS 47 | HT 82
 IMBALLO N. 2 pz.

ORDINE MINIMO 18 PZ
TEMPI 30/40 GG.

STRUTTURA METALLO VERNICIATA:
 NERA - ANTRACITE - BIANCA - CHAMPAGNE

SCHIENALE FAGGIO TINTO:
 ANILINA NERA - NOCE CANALETTO
 ROVERE - FAGGIO NATURALE

TESSUTO CAT. B **COD. 00218**
 STOFFA CLIENTE 0,7 MT **COD. 00198**



Art. 1065

Dual



SEDIA CERTIFICATA X COMUNITÀ TECNOPOLIMERO IGNIFUGO CLASSE 1

Art. 1400/1 **Saras**

L 47 | P 51 | HS 46 | HT 81
IMBALLO N. 6 pz. MONOCOLORE TAX



ORDINE MINIMO 24 PZ (anche colori assortiti)
TEMPI 20/30 GG.

POLIPROPILENE IGNIFUGO **COD. 00129**
bianco panna - giallo - arancio - rosso - grigio chiaro

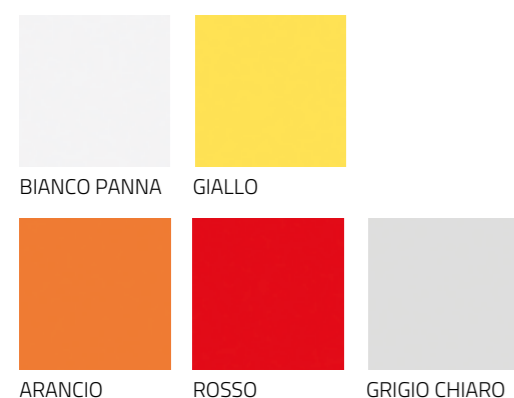

PORTA 16 SEDIE

CARRELLO
Art. 1400.2943
COD. 00215
imballo 2 pz.

MANIGLIONE
Art. 1400.2947
COD. 0060

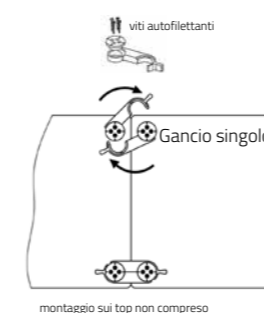

Accessorio **Art. 1050 GPR GANCI** COD. 0016 cad.
Gancio per prolunghe, con gancio si intende maschio / femmina

NOTA TECNICA
azionando leva di chiusura,
con il ribaltamento del piano,
in automatico le gambe divaricano,
permettendo di riporre i tavoli in spazi
contenuti (vedi foto)

INGOMBRO TERRA GAMBA 76 | POLIPROPILENE Nero

SOLO BASE per piano: 150/200 x 80/90 max **COD. 00550** **NORMALMENTE IN PRONTA CONSEGNA**

SOLO PIANO NOBILITATO 20 mm
150x90: Bianco unito **COD. 00227** | Colori speciali **COD. 00296**
180x90: Bianco unito **COD. 00279** | Colori speciali **COD. 00358**
200x90: Bianco unito **COD. 00335** | Colori speciali **COD. 00429**

TEMPI DI CONSEGNA 20/30 GG

COSTI GESTIONE TECNICA, ORDINI SOTTO:
5 PIANI + € 40,00 netti - 10 PIANI + € 30,00 netti - OLTRE 10 PIANI nessun supplemento



Art. 1064/3

Fargo Round



PIANI NOBILITATO 19mm: BIANCO - GRIGIO - NERO
 diametro 160 **COD.** 00970
 diametro 180 **COD.** 00990
 ellittico 240x150 **COD.** 001240

SOLO STRUTTURA
 verniciata nera
 cromata

COD. 003160
COD. 003680



Tavolo completo sommare base piano

Art. 1064/2 **Fargo Rectangular**

SOLO STRUTTURA

per piano da 200 a 260 v. nera
 per piano da 200 a 260 cromata
 per piano da 280 a 320 v. nera
 per piano da 280 a 320 cromata

COD. 002730
COD. 003145
COD. 002960
COD. 003430

PIANI NOBILITATO 19mm: BIANCO - GRIGIO - NERO
 200 x 80/90/100 **COD.** 00670
 220 x 80/90/100 **COD.** 00770
 240 x 80/90/100 **COD.** 00860
 260 x 80/90/100 **COD.** 00960
 280 x 80/90/100 **COD.** 001060
 300 x 80/90/100 **COD.** 001160
 320 x 80/90/100 **COD.** 001280

Tavolo completo sommare base piano



misura a terra gamba 60 cm

Art. 1062 **Omega**

SOLO STRUTTURA piano cliente
 cromata **COD.** 00380

NORMALMENTE IN PRONTA CONSEGNA

PIANI NOBILITATO 19mm colori vedi Art. 1060
 160 x 80/90 **COD.** 00340
 180 x 80/90 **COD.** 00380
 200 x 80/90 **COD.** 00430
TEMPI 20/30 GG.



SET 4 GAMBE NERE **COD.** 00180
 SET 4 GAMBE CROMATE **COD.** 00190

NORMALMENTE IN PRONTA CONSEGNA

PER SCELTA PIANI ART. 1060

Art. 1015 **Kit Pratico**



Piedino regolabile

The Collection

Art. 468

Dreen

La sedia pieghevole Dreen in polipropilene è un'opzione versatile e resistente, perfetta per adattarsi a molteplici ambienti e necessità. Grazie al suo design compatto e alla struttura leggera, questa sedia può essere facilmente riposta quando non utilizzata.

MISURE
L 48 | P 52 | H 45/82

CHIUSA
P 11 | H 94

IMBALLO
4 pezzi

IMBALLO SPECIALE
1/3 pezzi | + €. 10,00 netti

NORMALMENTE IN PRONTA CONSEGNA - PROMO



Art. 481/G
Gancio
Portata 3 pz.
L 40 | P 21
COD. 0068



Art. 481/CA
Carrello
Portata 6 pz.
L 38 | P 50 | H 119
COD. 00149



CODICE
00109

STRUTTURA*
POLIPROPILENE

COLORE
Bianco - Antracite** - Sabbia - Verde



* Gli eventuali segni di stampaggio sono fisiologici, dovuti all'utilizzo del Fiberglass per dare struttura e solidità al prodotto.
** Nel colore antracite sono presenti i leggeri segni dello stampaggio.

Service 2025





GRUPPO
SIS
DESIGN



Art. 463

Bit Lux

La sedia Bit Lux è un elemento d'arredo che combina eleganza e modernità. La sua struttura cromata garantisce robustezza e un tocco raffinato, mentre la seduta e lo schienale in polipropilene traslucido donano un aspetto leggero e sofisticato.

 MISURE L 44,5 P 51 H 43/77	 CHIUSA P 3 H 91	 IMBALLO 4 pezzi	 IMBALLO SPECIALE 1/3 pezzi + €. 10,00 netti
--	---	---	---

NORMALMENTE IN PRONTA CONSEGNA - PROMO



Art. 481/G
Gancio
Portata 3 pz.
L 40 | P 21
COD. 0068



Art. 481/CA
Carrello
Portata 6 pz.
L 38 | P 50 | H 119
COD. 00149







CODICE 0096	STRUTTURA METALLO	COLORE Cromata	SEDUTA E SCHIENALE POLIPROPILENE Traslucido	<input type="checkbox"/>
-----------------------	-----------------------------	--------------------------	---	--------------------------



Art. 462

Bit

La sedia Bit è progettata per unire stile e funzionalità. La sua struttura verniciata in tinta offre un look contemporaneo e una finitura uniforme, perfetta per adattarsi a qualsiasi ambiente. La seduta e lo schienale sono realizzati in polipropilene, offrendo comfort e resistenza.

 MISURE L 44,5 P 51 H 43/77	 CHIUSA P 3 H 91	 IMBALLO 4 pezzi	 IMBALLO SPECIALE 1/3 pezzi + €. 10,00 netti
--	---	---	---

NORMALMENTE IN PRONTA CONSEGNA - PROMO



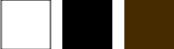



CODICE 0086	STRUTTURA METALLO VERNICIATA	COLORE In tinta	SEDUTA E SCHIENALE POLIPROPILENE Bianco - Nero - Brown	
-----------------------	--	---------------------------	--	--

Art. 465

Steel



La sedia Steel è una soluzione pieghevole pratica e versatile, perfetta per ogni occasione e ambiente. Grazie alle sue diverse finiture, si adatta facilmente a contesti sia domestici che professionali, portando con sé uno stile moderno e funzionale. Il design compatto consente di riporla facilmente quando non in uso.

 MISURE L 43 P 46 H 44/79	 CHIUSA P 3,5 H 87	 IMBALLO 6 pezzi	 IMBALLO SPECIALE 1/5 pezzi + €. 10,00 netti
--	---	---	---

NORMALMENTE IN PRONTA CONSEGNA - PROMO

Art. 481/CA
Carrello

Portata 6 pz. | L 38 | P 50 | H 119
COD. 00149

Art. 481/G
Gancio

Portata 3 pz. | L 40 | P 21
COD. 0068

CODICE 0074	STRUTTURA METALLO VERNICIATA	COLORE Alluminio	SEDUTA E SCHIENALE POLIPROPILENE Nero - Bianco traslucido	
CODICE 0074	STRUTTURA METALLO VERNICIATA	COLORE Tortora	SEDUTA E SCHIENALE POLIPROPILENE Tortora chiaro	
CODICE 0074	STRUTTURA METALLO VERNICIATA	COLORE Nera	SEDUTA E SCHIENALE POLIPROPILENE Nero - DISPONIBILI DA MARZO 2025	

Art. 481/G
Gancio
Portata 3 pz.
L 40 | P 21
COD. 0068



Art. 481/CA
Carrello
Portata 6 pz.
L 38 | P 50 | H 119
COD. 00149





Art. 436

Fellini

L56-P54-HS45-HT85 chiuso/close L18-P54-H85

SOLO STRUTTURA FAGGIO TINTO: COD. 00148
 NATURALE - NOCE - MOGANO - ANILINA NERA
N.B. AGGIUNGERE COSTO COPPIE TELE

SOLO STRUTTURA VERSIONE PLUS: COD. 00168
N.B. AGGIUNGERE COSTO COPPIE TELE

PRODOTTO CEE
ordine min 20 pz. anche assortiti

INDOOR | OUTDOOR
DEHOR COPERTO

Art. 435/3 **Coppie tele NORMALI Ciak-Fellini** COD. 0029

TELA **COTONE ECRÙ**
 TELA **ACRILICA:** NATURALE - BIANCO OTTICO - NERO - CAFFÈ - ROSSO - BORDEAUX - VERDE BOTTIGLIA - BLU

Art. 435/4 **Coppie tele TRAPUNTATE Ciak-Fellini** COD. 0056

TELA **COTONE ECRÙ**
 TELA **ACRILICA:** NATURALE - BIANCO OTTICO - NERO - CAFFÈ - ROSSO - BORDEAUX - VERDE BOTTIGLIA - BLU

Art. 435/5 **Coppie tele PVC RETINO Ciak-Fellini per outdoor** COD. 0044

BIANCO OTTICO - BIANCO CREMA - NERO - ROSSO - BORDEAUX - VERDE BOTTIGLIA - BLU - GIALLO

Art. 435/1 **Ciak Chair**

L59-P44-HS45-HB69-HT89
 chiuso/close L17-P44-H113

SOLO STRUTTURA FAGGIO TINTO: COD. 00168
 NATURALE - NOCE - MOGANO - ANILINA NERA
N.B. AGGIUNGERE COSTO COPPIE TELE



Art. 435/2 **Ciak Stool**

L59-P50-**HS65/75**-HB89/99-HT109/119
 chiuso/close L17-P50-H127/137

SOLO STRUTTURA HS. 65/75 FAGGIO TINTO: COD. 00196
 NATURALE - NOCE - MOGANO - ANILINA NERA
N.B. AGGIUNGERE COSTO COPPIE TELE



